

DSR-404T (German)

Inhalt

1. Einführung	1
2. Ausstattungsmerkmale, Besonderheiten.....	2
3. Sicherheitshinweise.....	3
4. Das Gerät und seine Funktionen.....	4
4.1 Fernbedienung.....	4.1
4.2 Bedienungselemente an der Frontseite.....	4.2
4.3 Anschlüsse an der Rückseite	4.3
5. Inbetriebnahme.....	5
5.1 Anschluss des Satelliten-Empfängers	5.1
5.2 Erste Schritte	5.2
6. Fernseh- und Radio-Programme auswählen	6
6.1 Info Box.....	6.1
6.2 Programm-Liste und Sortier-Manager	6.2
6.3 Programm- Informationen (EPG).....	6.3
6.4 Untertitel.....	6.4
6.5 Videotext.....	6.5
6.6 Empfang von Radioprogrammen.....	6.6
7. Ergänzende Bedienungsfunktionen	7
7.1 Lautstärkeeinstellung / Stummschaltung des Tons (MUTE)	7.1
7.2 Zuletzt eingeschaltetes Programm (LAST).....	7.2
7.3 Tonwiedergabe (Audio)	7.3
7.4 Favoritenlisten anlegen und bearbeiten	7.4
7.5 Zugangsberechtigung	7.5
7.6 Passwort ändern	7.6
8. Menü-Struktur (Hauptmenü).....	8
9. Erweiterte Bedienung	9
9.1 Automatischer Suchlauf.....	9.1
9.2 Manuelle Suche	9.2
9.3 Programme von Gesamtliste löschen.....	9.3
9.4 Alle Programme löschen.....	9.4
9.5 Neuinstallation	9.5
9.6 Software Update	9.6
10. Hinweise zur Fehlersuche	10
11. Technische Daten.....	11

1. Einführung

Vielen Dank, dass Sie sich für diesen digitalen Satelliten-Empfänger entschieden haben. Er wurde werksseitig so vorbereitet, dass Sie nach dem Anschluss einer Antenne und Ihres TV-Gerätes so schnell wie möglich in den Genuss des neuen digitalen terrestrischen Fernsehens kommen.

Damit Sie sich mit allen Funktionen Ihres Gerätes gründlich vertraut machen und die vielseitigen Möglichkeiten auch nutzen können, empfehlen wir Ihnen, auch im späteren Betrieb diese Bedienungsanleitung bei Bedarf immer wieder einmal zur Hand zu nehmen.

Über DVB-T Antennen

Der Empfang digitaler terrestrischer Fernsehprogramme ist in starkem Maße von den örtlichen Gegebenheiten abhängig. In innerstädtischen Bereichen in Sendernähe z.B. ist der Empfang aller ausgestrahlten Programme mit einer einfache Innenantenne möglich. In anderen Gegenden, die vielleicht 50 oder mehr Kilometer vom nächst erreichbaren DVB-T Sender entfernt liegen, kann es hingegen nötig sein, eine leistungsfähige Dachantenne zu installieren. Im Zweifel sollten Sie Ihren Fachhändler um Rat fragen und prüfen lassen, ob nicht eine universelle Aktivantenne für Innen- oder Außenmontage (z.B. Balkongitter) für Sie die geeignete Lösung ist.

SCHWAIGER bietet unter der Bezeichnung **Antares DTA-3000** eine hochwertige Antenne dieser Art an. Sie ist klein, elegant und unauffällig und zudem optimal auf die Eigenschaften dieses Gerätes abgestimmt. Die Stromversorgung des Verstärkers in der Aktivantenne erfolgt in diesem Falle automatisch durch den DVB-T Receiver ohne zusätzliche Leitungen direkt über das Antennenkabel.

Wir wünschen Ihnen viel Freude mit **SCHWAIGER**-Produkten.

2. Ausstattungsmerkmale, Besonderheiten

- Set Top Box für das terrestrische Digital-Fernsehen
- Elegantes Mini-Tischgehäuse.
- Universeller Einsatz zu Hause und unterwegs (100-240 Volt ~ und Mobilbetrieb an 12 Volt =)
- Benutzerführung über komfortables Bildschirm-Menü
- 10 Menü-Sprachen (deutsch, englisch, französisch, italienisch, spanisch, türkisch, finnisch, schwedisch, Russisch, Czechish)
- Wiedergabe von DVB-Untertiteln (abschaltbar)
- Timer-Funktion (10 Ereignisse)
- Stand-by und Programm-Umschaltung und auch über Tasten an der Frontplatte
- EPG: Programmführer mit übersichtlicher Darstellung und Detail-Informationen
- Integrierter Videotext (OSD) und zusätzlich VBI - Weiterleitung
- Sender-Suchlauf und manuelle Kanal-Einstellung
- Gesamt-Programmliste und 5 "Favoriten-Listen" zur individuellen Nutzung
- Speicherplatz für 1.300 TV-Programme
- Signal-Anzeige (Stärke, Qualität) zur optimalen Antennen-Ausrichtung
- SCART-Anschluss und separate Audio-/ Video- Ausgangsbuchsen (Cinch)
- Video-Ausgangssignal (SCART) umschaltbar: RGB und CVBS (F-BAS)
- 4:3 / 16:9 Bildschirm-Formatumschaltung
- Daten-Schnittstelle für Software-Update: RS-232
- Infrarot-Fernbedienung mit 33 Funktionstasten
- Betriebs- und Stand-by Anzeige über zweifarbige LED

Änderungen vorbehalten

3. Sicherheitshinweise

Dieses Gerät wurde unter Beachtung aller nationalen und internationalen Sicherheits-Vorschriften hergestellt. Bitte lesen Sie die nachstehenden Sicherheitshinweise aufmerksam durch:

STROMVERSORGUNG:	100 bis 240 Volt ~ (ohne Umschaltung), alternativ 12 Volt Gleichstrom.
ÜBERLASTUNG:	Überlastete Steckdosen und Anschlussleitungen können die Ursache für Brand oder elektrischen Schlag sein.
FLÜSSIGKEITEN:	Schützen Sie das Gerät vor Tropf- und Spritzwasser. Stellen Sie keine mit Flüssigkeit gefüllten Gegenstände (z.B. Vasen!) auf das Gerät.
REINIGUNG:	Ziehen Sie den Stecker aus der Steckdose. Verwenden Sie ein weiches, feuchtes Tuch (keine Lösungsmittel!).
BELÜFTUNG:	Lüftungsschlitze auf dem Gerät dürfen nicht abgedeckt werden. Halten Sie das Gerät von Hitze-Einwirkung fern (direktes Sonnenlicht oder die Nähe von Heizkörpern).
ZUBEHÖRTEILE:	Verwenden Sie keine Anschluss- oder Zubehörteile, die nicht vom Hersteller des Gerätes empfohlen werden. Schäden am Gerät könnten die Folge sein.
ANTENNEN-ANSCHLUSS:	Vor dem Anschließen der Antenne muss der Netzstecker des DVB-T Empfängers aus der Steckdose gezogen werden. Es besteht sonst die Gefahr, dass die Antenne beschädigt wird.
ANSCHLUSS TV-GERÄT:	Vor dem Anschließen des Fernsehers an den DVB-T Empfänger muss der Netzstecker des Fernsehers aus der Steckdose gezogen werden. Es besteht sonst die Gefahr, dass der Fernseher beschädigt wird.
ERDUNG:	Das Antennenkabel einer eventuellen Außenantenne muss mit der System-Erdung der Antenne verbunden sein. Die Erdung der Anlage muss den nationalen Sicherheitsvorschriften entsprechend ausgeführt sein.
AUFSTELLUNG:	Dieser DVB-T Empfänger ist nur für trockene Räume bestimmt. Schützen Sie das Gerät vor Blitzeinwirkung, Regen oder direktem Sonnenlicht.

Allgemeine Hinweise

- Versuchen Sie nicht, das Gerät zu öffnen.
- Setzen Sie das Gerät keinen extremen Umweltbedingungen aus (Nässe, Hitze, Kälte).
- Trennen Sie das Gerät von der Netzsteckdose, wenn Sie Kabel an- oder abstecken.
- Reinigen Sie das Gerät nur mit einem weichen Tuch, das mit eventuell mit mildem Spülmittel-Wasser befeuchtet sein kann.
- Vermeiden Sie unbedingt, dass Gegenstände, Flüssigkeiten oder Sprays in das Innere des Gerätes gelangen.
- Reparaturen sollten nur von autorisierten Service-Stellen ausgeführt werden. Fragen Sie Ihren Fachhändler!
- Die vollständige Trennung Ihres Gerätes vom Stromnetz kann nur durch Herausziehen des Netzadapters aus der Steckdose erfolgen.

4. Das Gerät und seine Funktionen

4.1 Fernbedienung

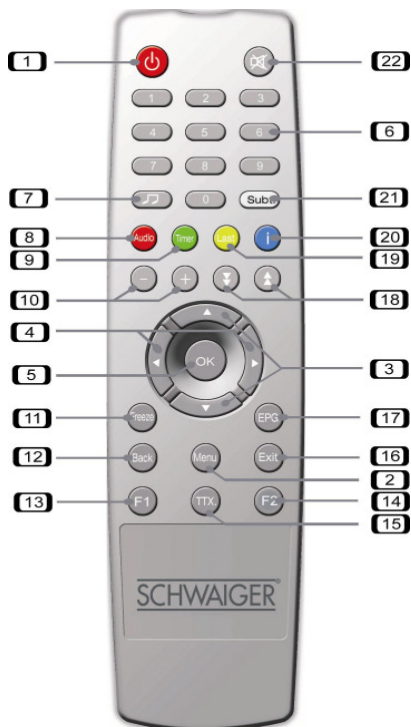

1	EIN / STANDBY
2	MENÜ
3	Cursor AUF / AB
4	Cursor LINKS / RECHTS
5	OK (Bestätigung)
6	Zifferntasten (0 ~ 9)
7	RADIO
8	AUDIO
9	TIMER
10	LAUTSTÄRKE (-) / LAUTSTÄRKE (+)
11	STANDBILD (Pause)
12	ZURÜCK
13	nicht belegt (F1)
14	nicht belegt (F2)
15	VIDEOTEXT
16	EXIT (Abbruch)
17	EPG (Programmführer)
18	SEITE AUF / AB
19	Vorheriges Programm
20	PROGRAMM- INFORMATION
21	UNTERTITEL
22	STUMMSCHALTUNG

Batterien

Vor der ersten Benutzung der Fernbedienung müssen die mitgelieferten Batterien eingelegt werden. Gehen Sie dabei bitte so vor:

- Öffnen Sie den Batteriefach-Deckel an der Rückseite der Fernbedienung.
- Legen Sie zwei Batterien der Größe AAA ein. Achten Sie beim Einlegen auf die Polarität (+) und (-).
- Schließen Sie den Batteriefach-Deckel.

Ersatz verbrauchter Batterien:

- Ersetzen Sie stets beide Batterien gleichzeitig.
- Die Kombination alter mit neuen Batterien oder Batterien verschiedener Typen verringert die Leistungsfähigkeit und kann Aufplatzen der Zellen oder Auslaufen von Elektrolyt zur Folge haben.

Funktionen der Tasten

- 1 EIN / STANDBY**
Ein- und Ausschalten des Gerätes im normalen Betrieb.
- 2 MENÜ**
Zum Aufrufen des Hauptmenüs.
- 3 Cursor AUF / AB**
Zum Auf- und Abwärts-Bewegen innerhalb eines Menüs und zur sequentiellen Programmwahl.
- 4 Cursor LINKS / RECHTS**
Zum Bewegen innerhalb eines Menüs und zur sequentiellen Programmwahl.
- 5 OK (Bestätigung)**
Zur Bestätigung der Wahl eines Menü-Punktes oder einer Option innerhalb des Menüs. (Beim Fernseh-/ Radio-Empfang: Aufruf der aktuellen Programmliste.)
- 6 Zifferntasten (0 ~ 9)**
Zur Eingabe von Programm-Nummern und zur Wahl sonstiger Optionen (Menü).
- 7 RADIO**
Zum Wechseln zwischen Fernseh- und Radio-Empfang.
- 8 AUDIO**
Zum Wählen der Tonsprache und der Wiedergabeart (Stereo / Mono).
- 9 TIMER**
Zum Aufruf des Einstell-Menüs für den Programm-Zeitschalter.
- 10 LAUTSTÄRKE (-) / LAUTSTÄRKE (+)**
Zum Einstellen der Grundlautstärke.
- 11 STANDBILD (Pause)**
Zum "Einfrieren" (Freeze) des aktuellen Bildes und zur Rückkehr zu normaler Wiedergabe.
- 12 ZURÜCK**
Zum Verlassen eines Menüs oder zum Rückschalten auf die vorhergehende Menü-Ebene.
- 13 F1**
Diese Taste ist bei diesem Gerät nicht belegt.
- 14 F2**
Diese Taste ist bei diesem Gerät nicht belegt.
- 15 VIDEOTEXT**
Zum Aufruf der Videotext- (Teletext-) Wiedergabe.
- 16 EXIT (Abbruch)**
Zum Verlassen eines Menüs, zum Abbruch einer Aktion oder zum Rückschalten auf die vorhergehende Menü-Ebene.
- 17 EPG (Programmführer)**
"Electronic Program Guide". Zum Aufruf des Fernseh- bzw. Radio-Programmführers (sofern diese Informationen gesendet werden).

- 18 SEITE AUF / AB**
Zum Auf- und Abwärts-Bewegen innerhalb der Programm-Listen. Das Fortschalten erfolgt seitenweise und somit schneller als mit den Cursor-Tasten (AUF / AB).
- 19 Vorheriges Programm (Last)**
Zum Wechseln zwischen dem aktuellen und dem zuvor gewählten TV / Radio-Programm.
- 20 PROGRAMM- INFORMATION**
Zum Aufruf der Info-Zeile am unteren Bildrand und weitergehender Beschreibungen zum aktuellen und folgenden Programmen bei geöffnetem EPG-Menü.
- 21 UNTERTITEL**
Zum Ein- und Ausschalten von DVB-Untertiteln, sofern diese in speziellen Programmen verfügbar sind.
- 22 STUMMSCHALTUNG**
Zum kurzzeitigen Stummschalten des Tons.

4.2 Bedienungselemente an der Frontseite

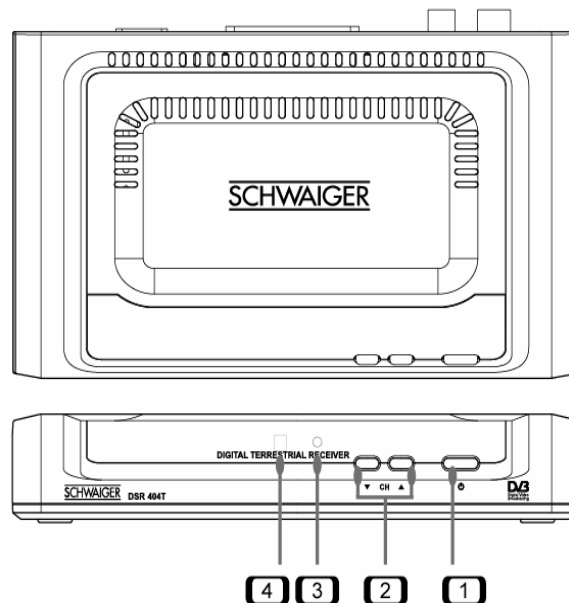

- 1 EIN / STANDBY
- 2 AUF / AB - Tasten
- 3 Standby-Anzeige (rot), Betriebsanzeige (grün)
- 4 Infrarot-Sensor

Die wichtigsten Grundfunktionen dieses Gerätes (Ein-/ Ausschalten, Cursor AUF / AB) können sowohl mit der Fernbedienung als auch mit den entsprechenden Tasten am Gerät selbst bedient werden. Der Infrarot-Sensor dient dem Empfang der Fernsteuersignale.

4.3 Anschlüsse an der Rückseite

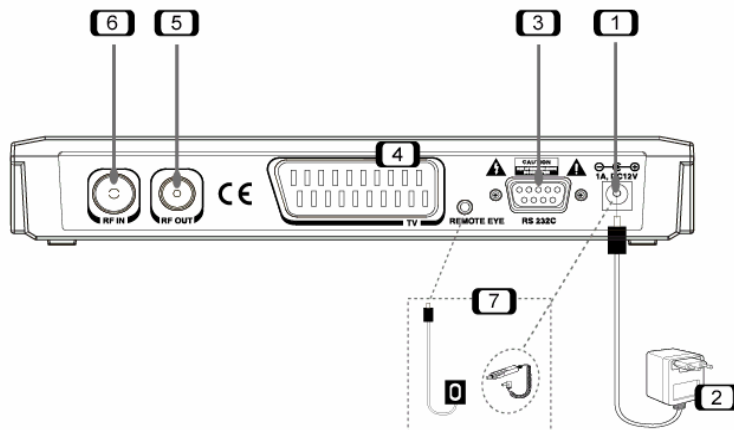

- 1 Gleichspannungs-Eingang (12 V =, 1 A)
- 2 Netzadapter
- 3 RS-232 Datenschnittstelle
- 4 SCART-Anschluss (TV)
- 5 Durchschleif-Ausgang für VHF-/ UHF- Antenne
- 6 Eingang für terrestrische VHF / UHF- Antenne
- 7 (Kabel Optional)
Zigarettenanzünder-Anschlusskabel / ext. Fernsteuerempfänger

1 Gleichspannungs-Eingang (12 V =, 1 A)

An diese Eingangsbuchse wird das Gleichspannungskabel des Netzadapters oder eine andere geeignete Stromquelle angeschlossen. Beachten Sie die korrekte Polung: der Mittelkontakt der Steckverbindung ist positiv (+) / CENTER PLUS.

2 Netzadapter

Diese Adapter gehört zum Lieferumfang und kann je nach Region / Erfordernis etwas unterschiedlich gestaltet sein. Er liefert 12 Volt Gleichspannung für dieses Gerät. Bitte stecken Sie das Gleichspannungskabel in die entsprechende Gleichspannungs-Eingangsbuchse (1) an der Rückseite des Geräts.

3 RS-232 Datenschnittstelle

Nur für fortgeschrittene Benutzer und Service-Fachpersonal: Computer-Schnittstelle zum Aktualisieren der Betriebs-Software des Gerätes mit Hilfe eines PCs.

4 SCART-Anschluss (TV)

Zum Anschluss des Satelliten-Empfängers an ein Fernsehgerät. Auf diesem Wege werden alle Audio- und Video-Signale zum Fernsehgerät geleitet.

5 Durchschleif-Ausgang für VHF-/ UHF-Antenne

Wenn Sie einen weiteren digitalen oder analogen TV-Empfänger an die gleiche Antenne anschließen möchten, können Sie diesen mit der Ausgangs-Buchse RF OUT verbinden. Hier steht das "durchgeschleifte" Antennensignal zur Verfügung.

6 Eingang für terrestrische VHF / UHF-Antenne

Schließen Sie die Antenne an diese Eingangsbuchse (ANT IN) an. Für sogenannte "Aktiv"-Antennen mit eingebautem Verstärker wird die erforderliche Versorgungsspannung über diese Antennenbuchse bereitgestellt (bei Bedarf im Menü "Allgemeine Einstellungen" unter Punkt "Stromversorgung Aktiv-Antenne" einzuschalten).

7 Kabel Optional:

Zigarettenanzünder-Anschlusskabel und Ext. Fernsteuerempfänger ("Remote Eye")

HINWEIS:

Verwechseln Sie beim Anschluss Ihrer DVB-T Antenne bitte nicht die Buchsen **ANT IN** und **ANT OUTPUT** !

5. Inbetriebnahme

Dieses Kapitel erläutert die Schritte, die zur ersten Inbetriebnahme dieses Receivers erforderlich sind..

5.1 Anschluss des DVB-T Empfängers

Stromversorgung

Das Gerät kann ohne Umschaltung an allen gängigen Netzspannungen (100 bis 240 Volt ~) betrieben werden. Ein Anschluss an verschiedene Gleichspannungsquellen (z.B. PKW, LKW, Campingfahrzeuge) ist ebenfalls möglich. - Verbinden Sie den mitgelieferten Netzadapter mit diesem Gerät und einer Netzsteckdose. Alternativ können Sie das mitgelieferte Zigarettenanzünder-Anschlusskabel benutzen und das andere Ende mit dem Zigarettenanzünder Ihres Fahrzeugs verbinden.

Fernsehgerät



Verbinden Sie die TV SCART-Buchse des DVB-T Empfängers über ein handelsübliches SCART-Kabel mit der SCART-Buchse Ihres Fernsehgerätes.

Antenne





Schließen Sie das Koaxial-Kabel Ihrer DVB-T Antenne an die Buchse RF IN dieses DVB-T Empfängers an.

Einzelheiten zu den Anschlüssen an der Geräterückseite finden Sie in Abschnitt "Anschlüsse an der Rückseite".

5.2 Erste Schritte

Mit der Taste  auf der Fernbedienung oder am Receiver schalten Sie das Gerät ein. Die rote Standby-Anzeige an der Frontplatte des Receivers wechselt zu grün und zeigt die Betriebsbereitschaft an. Bei erstmaliger Inbetriebnahme erscheint auf Ihrem Fernsehgerät das Sprachauswahlmenü. Wählen Sie mit den Tasten   auf der Fernbedienung oder am Receiver die gewünschte Sprache. Durch Drücken der OK-Taste starten Sie den "Automatischen Suchlauf" (automatische Programmsuche).





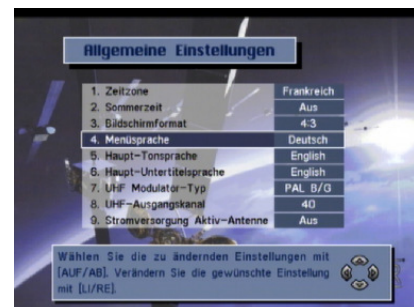

- Sollte die automatische Suche nach den am Ort empfangbaren TV-Programmen fehlschlagen, schaltet das Gerät anschließend ins Hauptmenü. Gehen Sie dann bitte in das Untermenü "Allgemeine Einstellungen" und prüfen Sie den Punkt "Stromversorgung Aktiv-Antenne". Wählen Sie die Option "Ein", wenn Sie eine Aktiv-Antenne verwenden. (Sollten Sie eine normale Antenne ohne Stromversorgung durch das Antennenkabel verwenden, muss die "Stromversorgung Aktiv-Antenne" auf "Aus" gestellt sein.) Gehen Sie nun in das Menü "Programm Manager" und führen Sie den "Automatischen Suchlauf" noch einmal aus.
- Nach erfolgreichem Programm-Suchlauf schaltet das Gerät automatisch auf Fernsehempfang um.
- Im Menü "Allgemeine Einstellungen" können Sie einige individuelle Einstellungen vornehmen, die sich auf die örtliche Zeitzone (Sommerzeit), Ihren Fernseher und Ihre bevorzugten Sprachen beziehen. Benutzen Sie hierzu die   und   -Tasten und achten Sie auch auf die Erläuterungen um unteren Rand des Bildschirms. Mit EXIT verlassen Sie dieses Menü.



6. Fernseh- und Radio-Programme auswählen

Nachstehend wird beschrieben, wie man die zuvor mit "Automatischem Suchlauf" oder manueller Suche" gefundenen Programme abrufen kann. Es gibt drei Möglichkeiten:

- Geben Sie das gewünschte Programm mit den Zifferntasten auf der Fernbedienung ein.
- Wählen Sie ein Programm mit den   und   -Tasten auf der Fernbedienung oder am Gerät selbst.
- Drücken Sie die OK -Taste, und wählen Sie aus der sich öffnenden Liste das gewünschte Programm. Drücken Sie dann die OK -Taste.

6.1 Info Box

Zusammen mit dem gewählten Fernsehprogramm erscheint für ca. 3 sec. eine "Info-Box" am unteren Bildschirmrand. Um diese "Info Box" erneut aufzurufen, drücken Sie die INFO -Taste auf der Fernbedienung. Mit der EXIT -Taste blenden Sie sie wieder aus.

Die "Info Box" enthält Informationen wie z.B. den Titel des jetzigen und nächsten Programms sowie die Stärke und Qualität des empfangenen Signals. Mehr Informationen zu den Programminhalten können Sie mit der INFO -Taste abrufen.



Um alle verfügbaren Multiplex-Informationen über jedes beliebige TV- oder Radioprogramm abzurufen, gehen Sie wie folgt vor:

- Drücken Sie OK, um die Gesamtliste oder eine beliebige Favoritenliste aufzurufen.
- Wählen Sie ein Programm mit den ▼▲ und ◀▶ -Tasten auf der Fernbedienung oder am Gerät selbst.
- Drücken Sie die INFO-Taste.

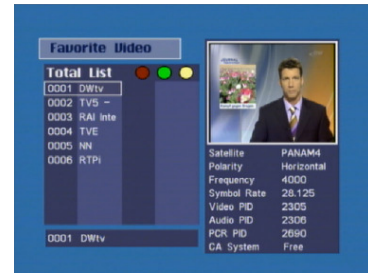

6.2 Programm-Liste und Sortier-Manager

Das Digital-Fernsehen umfasst normalerweise eine Vielzahl von Programmen. Deshalb werden die empfangbaren Programme in übersichtlichen Listen zusammengestellt und organisiert.

- Um die Gesamtliste aufzurufen, drücken Sie die OK - Taste während Sie fernsehen oder ein Radioprogramm hören.
- Mit drei der Farbtasten auf der Fernbedienung lassen sich die Listen individuell gestalten.



Die ROTE Taste

Mit der ROTEN Taste können Sie zu der (oder den) eigenen Programm-Listen wechseln. (Solche persönlichen Listen erstellen Sie über das "Hauptmenü", Untermenü "Programmlisten"). Sie können bis zu fünf Favoritenlisten (A ~ E) erstellen. Dies geschieht im Menüpunkt "Programme hinzufügen / löschen" des Menüs "Programmlisten".

Die GRÜNE Taste

Alternativ können Sie bei geöffneten Programmlisten mit der GRÜNEN Taste Programme zu den Favoritenlisten hinzufügen oder von dort entfernen. Die jeweils wechselnden Funktionen der GRÜNEN Taste werden in der Fußzeile der Listen angezeigt.

Die GELBE Taste

Die Sortierung der Listen kann auf drei verschiedene Arten erfolgen:

- alphabetisch (A-Z)
- alphabetisch (Z-A)
- getrennte Auflistung nach Anfangsbuchstaben (A ~ Z).

Bitte beachten Sie, dass eine beim Umsortieren geänderte individuelle Reihenfolge (eine andere als oben genannt) nicht mehr wiederhergestellt werden kann.

6.3 Programm - Informationen

Mit den Tasten EPG und INFO können Sie die das Programm begleitenden Informationen abrufen. Bitte beachten Sie, dass nicht alle TV-Stationen solche Informationen liefern, und falls ja, nicht im immer gleichen Umfang. Der EPG enthält meist Informationen über Programm-Titel, Programmfolge, Kurzzinhalt, etc.



- Wählen Sie das Programm, über das Sie mehr erfahren möchten.
- Mit den ▼▲-Tasten navigieren Sie durch die verschiedenen Programme und mit den ◀▶-Tasten durch die Wochentage.
- Mit der OK -Taste kommen Sie zu einer kurzen Inhaltsangabe.

Mit der INFO -Taste kommen Sie ebenfalls zu den Programm-Informationen des aktuellen Programms.

- Während Sie fernsehen oder Radio hören, können Sie die INFO -Taste betätigen.
- Nach einmaligem Drücken erscheint die "Info-Box".
- Zusätzliche Informationen bekommt man mit einem zweiten Druck auf die INFO -Taste.
- Informationen zum nachfolgenden Programm erhalten Sie mit den ◀▶-Tasten.
- Zum Fernsehprogramm kommen Sie zurück mit der EXIT -Taste oder durch erneutes Drücken der INFO -Taste.



6.4 Untertitel

Dieser Receiver ist in der Lage, die DVB-Untertitel darzustellen, die gelegentlich von einzelnen Programmanbietern zu besonderen Sendungen ausgestrahlt werden.

- Um die Untertitel einzublenden, drücken Sie die Taste SUBT auf der Fernbedienung.
- Drücken Sie die Taste SUBT ein weiteres Mal, um die Untertitel wieder auszuschalten.

6.5 Videotext

Mit diesem Gerät können Videotext-Informationen auf zwei unterschiedliche Arten abgerufen werden:

- Der sogenannte "OSD-Text" nutzt den in diesem Receiver integrierten Videotext-Decoder. Er wird mit der Fernbedienung dieses Gerätes gesteuert. Normalerweise erfolgt der Seitenaufwurf deutlich schneller als mit konventionellem Videotext. Außerdem ist die Wiedergabe über Monitore oder Projektoren möglich, die über keinen eigenen Videotext-Decoder verfügen.
- Eine zweite Möglichkeit ist der "VBI-Text", der die Aufbereitung der Videotext-Informationen dem Decoder in dem angeschlossenen Fernsehgerät überlässt. In diesem Falle werden alle Videotext-Funktionen über die Fernbedienung des

Fernsehgerätes gesteuert.

- Um den "OSD -Text" zu aktivieren, drücken Sie die TXT -Taste auf der Fernbedienung dieses Gerätes.
- Der Videotext-Seitenaufruf erfolgt mit den Zifferntasten oder den ▼▲ -Tasten. Die Funktionen der Farbtasten auf der Fernbedienung werden in der Fußzeile des Videotext-Fensters erläutert.
- Mit der EXIT -Taste oder durch erneutes Drücken der TXT -Taste können Sie die Videotext-Wiedergabe beenden.

6.6 Empfang von Radioprogrammen

Neben TV-Programmen können DVB-T Sender grundsätzlich auch Radioprogramme verbreiten. Mit diesem Receiver können Sie Radioprogrammen im DVB-Standard empfangen, die in ausgezeichneter, CD - naher HiFi-Qualität wiedergegeben werden.

Jedoch werden von den Programmanbietern oftmals keine DVB Radioprogramme ausgestrahlt. Das kann sich jedoch durchaus in Zukunft ändern.

- Zum Radio-Empfang drücken Sie die RADIO -Taste auf der Fernbedienung.
- Durch erneutes Drücken dieser Taste gelangen Sie zurück zum Fernsehempfang.
- Radio-Programme können ebenso, wie zuvor für Fernsehprogramme beschrieben, in Programmlisten verwaltet werden
- Viele Radio-Programme werden mit erweiterten Programm-Informationen ausgestrahlt, wie zuvor für Fernsehprogramme beschrieben. Diese Informationen erreichen Sie mit den Tasten EPG und / oder INFO.
- Solange aktuell keine Radioprogramme über DVB-T ausgestrahlt werden, ist die RADIO- Taste ohne Funktion.

7. Ergänzende Bedienungsfunktionen

Neben den grundlegenden und meistbenutzten Funktionen bietet dieser Receiver eine zusätzliche Auswahl komfortabler Bedienungsfunktionen, die in diesem Abschnitt kurz vorgestellt werden.

7.1 Lautstärkeinstellung / Stummschaltung des Tons (MUTE)

Mit den Tasten VOL (+) und VOL (-) auf der Fernbedienung können Sie die Grundlautstärke Ihres Fernsehers voreinstellen. Wenn eine der beiden Tasten gedrückt wird, erscheint die Lautstärkeanzeige auf dem Fernsehbildschirm. Nach Beendigung der Einstellung wird diese Anzeige automatisch ausgeblendet.

- Drücken Sie die MUTE -Taste auf der Fernbedienung, um den Ton vorübergehend auszuschalten.
- Drücken Sie die MUTE -Taste erneut, um die Stummschaltung aufzuheben (d.h. den Ton wieder einzuschalten).



7.2 Zuletzt eingeschaltetes Programm (LAST)

Um bequem zu dem letzten Programm zurückzukehren, das Sie eingeschaltet hatten, können Sie die Taste LAST ("zuletzt") auf der Fernbedienung drücken.

7.3 Tonwiedergabe (Audio)

Die Art der Tonwiedergabe und die Tonsprache können hier geändert werden (falls der Programmanbieter die gewünschten Optionen bereitstellt).

- Drücken Sie die AUDIO -Taste auf der Fernbedienung.
- Zur Änderung der Tonsprache drücken Sie die ▼▲ -Tasten und wählen eine der vom Sender angebotenen Sprachen.
- Wählen Sie mit den ◀▶ -Tasten die gewünschte Wiedergabeart. Sie können zwischen analogem STEREO, MONO (L) oder MONO (R) wählen.
- Digital Audio "AC3" (für Dolby Digital / Linear PCM Stereo) steht unabhängig von der gewählten analogen Tonwiedergabe stets an der entsprechenden Ausgangsbuchse zur Verfügung.
- Um zur Fernseh-Wiedergabe zurückzukehren, drücken Sie erneut die AUDIO -Taste oder die EXIT -Taste.

7.4 Favoritenlisten anlegen und bearbeiten

Die Favoritenliste ist eine Zusammenstellung Ihrer Lieblingsprogramme. Sie können ausgewählte Programme in einer oder mehreren Favoritenlisten gruppieren.

- Gehen Sie ins Menü "Programmlisten".
- Wählen Sie "Programme hinzufügen / löschen"
- Übernehmen Sie Programme aus der Gesamtliste in Ihre Favoritenliste (z.B. LIST A).
- Sie können auch Programme aus der Favoritenliste entfernen.
- Folgen Sie den Anweisungen auf dem Bildschirm.
- Sie können Ihre Favoritenliste auch umbenennen. Gehen Sie zu "Liste umbenennen".



7.5 Zugangsberechtigung

Diese Funktion erlaubt Ihnen die Sperrung einzelner Programme oder des ganzen Receivers. So können Sie beispielsweise verhindern, dass Ihre Kinder Programme sehen, die für Jugendliche nicht geeignet sind.

- Wählen Sie "Zugangsberechtigung" im Hauptmenü.
- Wenn die Meldung "Passwort eingeben" erscheint, geben Sie das Passwort ein. Das werkseitig eingestellte Passwort ist "0000".
- Wählen Sie "Programm sperren", wenn Sie nur ein oder mehrere ausgewählte Programme sperren möchten.
- Wählen Sie "Zugangssperre", wenn Sie den Receiver schon beim Einschalten sperren möchten. Eine Benutzung ist dann nur mit Passwort möglich.



7.6 Passwort ändern

Das werkseitig eingestellte Passwort ist "0000". Falls erforderlich, erhalten Sie zusätzliche Sicherheit, wenn Sie das Passwort ändern.

- Wählen Sie "Zugangsberechtigung" im Hauptmenü.
- Wählen Sie "Passwort ändern"
- Folgen Sie den Anweisungen am Bildschirm

Haben Sie Ihr individuelles Passwort verloren, können Sie die Sperre des Gerätes nur mit einem "Master-Passwort" aufheben. Bitte wenden Sie sich an Ihren Fachhändler oder an die nächstgelegene Servicestelle.

8. Menü-Struktur (Hauptmenü)

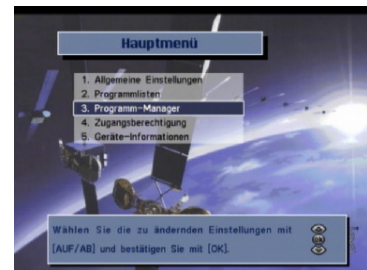

1. Allgemeine Einstellungen

1. Zeitzone
2. Sommerzeit
3. Bildschirmformat
4. TV Signal
5. Menüsprache
6. Haupt-Tonsprache
7. Stromversorgung Aktiv-Antenne

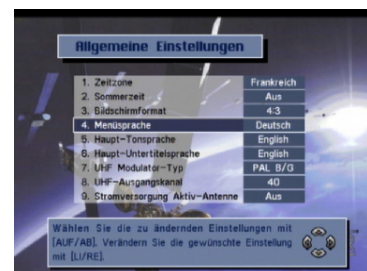

2. Programmlisten

1. Liste umbenennen
2. Programme hinzufügen / löschen
3. Programmnamen editieren
4. Programmreihenfolge ändern
5. Progr. von Gesamtliste löschen



3. Programm Manager

1. Automatischer Suchlauf

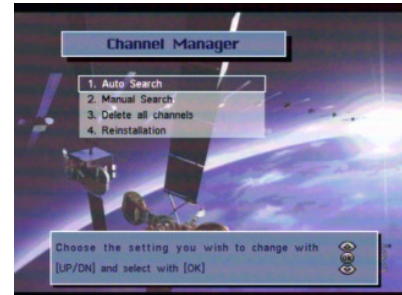

2. Manuelle Suche
3. Alle Programme löschen
4. Neuinstallation

4. Zugangsberechtigung

1. Programm sperren
2. Zugangssperre
3. Passwort ändern



5. Geräte-Information

9. Erweiterte Bedienung

In diesem Abschnitt werden einige Einstellungen und Bedienungsvorgänge beschrieben, die nicht unbedingt zu den Grundfunktionen des Gerätes gehören und zum normalen Fernsehen nicht ausgeführt werden müssen. Hier eine kurze Beschreibung:

9.1 Automatischer Suchlauf

Wenn Sie dieses Gerät zum ersten Mal in Betrieb nehmen, beginnt automatisch ein Programm-Suchlauf. Sollte der aus irgendwelchen Gründen nicht erfolgreich sein, oder möchten Sie eine erneute Suche starten, um neue Programme aufzufinden, gehen Sie bitte so vor:

- Wählen Sie "Automatischer Suchlauf" im Menü "Programm Manager" und drücken Sie die OK-Taste.
- TV- und Radioprogramme (falls vorhanden) werden gesucht
- Die Namen der gefundenen Programme erscheinen in einer Liste.
- Nach Abschluss des Suchlaufs kehrt das Gerät in den Fernseh-Modus zurück.

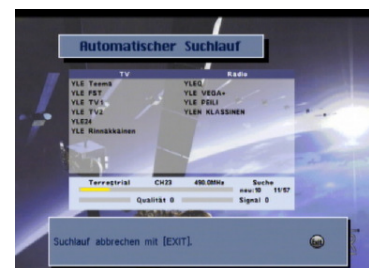

9.2 Manueller Suchlauf

Bei dieser Suchmethode müssen Sie die Multiplex-Daten von Hand in den Receiver eingeben. Der manuelle Programmsuchlauf wird oft dazu verwendet, um nach einem bestimmten Programm zu suchen oder um jene Programme zu finden, die vom automatischen Suchlauf nicht erkannt wurden. Die Einstellungen in diesem Menü erfordern jedoch etwas Fachwissen.



- Wählen Sie "Automatischer Suchlauf" im Menü "Programm Manager" und drücken Sie die OK-Taste.
- Wählen Sie die Multiplexe (Programm-Pakete), die Sie absuchen möchten, mit den ▼▲ -Tasten und OK.
- Wenn Sie den (oder die) Multiplexe ausgewählt haben, drücken Sie die ROTE Taste und starten so die Suche.
- Die Namen der gefundenen Programme erscheinen in einer Liste.
- Nach Abschluss des Suchlaufs kehrt das Gerät in den Fernseh-Modus zurück.

9.3 Programme von Gesamtliste löschen

Beim "Automatischen Suchlauf" werden u.U. auch Datendienste und andere evtl. nicht gewünschte Programme mit gespeichert. Um einzelne Programme aus der Gesamtliste zu löschen, gehen Sie so vor:

- Gehen Sie ins Menü "Programmlisten" und wählen Sie den Punkt "Progr. von Gesamtliste löschen".
- Wählen Sie die nicht gewünschten Programme mit den ▼▲ -Tasten und OK.
- Schieben Sie die zum Löschen ausgewählten Programme mit der ► -Taste in den Papierkorb.
- Mit der GRÜNEN Taste kommen Sie in den "Papierkorb".
- Mit OK können Sie bei Bedarf zum Löschen vorgesehene Programme wieder auf die Gesamtliste zurückschieben.
- Mit EXIT löschen Sie alle Programme im Papierkorb endgültig. Eine Warnmeldung erscheint. Bestätigen Sie das Löschen mit OK, oder brechen Sie mit EXIT den Löschvorgang ab.

9.4 Alle Programme löschen

Mit dieser Funktion löschen Sie alle Programmdateien aus dem Receiver. Es können also keine Programme mehr empfangen werden. Alle anderen individuellen Einstellungen bleiben aber erhalten.

- Gehen Sie zum Hauptmenü, wählen Sie "Programm Manager" und wählen dann die Option "Alle Programme löschen."
- Geben Sie das Passwort ein
- Eine Warnmeldung erscheint. Zum Abbruch des Löschvorganges drücken Sie EXIT, zum endgültigen Löschen drücken Sie OK.
- Starten Sie einen neuen Programm-Suchlauf, indem Sie im Menü "Programm Manager" die Option "Automatischer Suchlauf" oder "Manuelle Suche" wählen.

9.5 Neuinstallation

Mit dieser Funktion werden alle Programmdateien und alle individuellen Einstellungen aus dem Receiver gelöscht, und alle Geräte-Einstellungen werden auf die Werkseinstellungen zurückgesetzt.

- Gehen Sie ins Hauptmenü, wählen Sie "Programm Manager" und dann den Menüpunkt "Neuinstallation".
- Geben Sie das Passwort ein

- Eine Warnmeldung erscheint. Zum Abbruch des Löschvorganges drücken Sie EXIT, zum endgültigen Löschen drücken Sie OK.
- Starten Sie einen neuen Programm-Suchlauf, indem Sie im Menü "Programm Manager" die Option "Automatischer Suchlauf" oder "Manuelle Suche" wählen.
- Wenn Sie eine aktive Antenne verwenden, müssen Sie vor dem Beginn eines Programmsuchlaufs die "Stromversorgung Aktiv-Antenne" im Menü "Allgemeine Einstellungen" auf "Ein" stellen.

9.6 Software-Update

Wenn nötig, kann dieser Receiver mit der jeweils neuesten Betriebs-Software aktualisiert werden.

Neben der aktuellen Software-Version benötigen Sie eine spezielle Programm-Software für Ihren PC. Sie kann über die SCHWAIGER Internet-Seite bezogen werden. Bitte klicken Sie sich ein bei www.schwaiger.de und prüfen Sie, ob eine aktuellere Software-Version für dieses Gerät existiert.

10. Hinweise zur Fehlersuche

Bei der digitalen Empfangstechnik werden große Datenmengen gleichzeitig übertragen und verarbeitet. Das Umschalten von einem Programm in ein anderes kann deshalb etwas länger dauern, als Sie es von Analog-Geräten gewohnt sind. Auch sind digitale Fernseh-Empfangsgeräte "nahe Verwandte" der Personal Computer (PC), und ihre Verhaltensweise ähnelt ihnen auf gewisse Weise. Das soll heißen, dass sich ein digitaler Receiver gelegentlich wie ein PC ohne Vorwarnung und ohne erkennbaren Grund "aufhängt". Sollte so etwas einmal passieren, trennen Sie das Gerät bitte kurz von der Steckdose (oder schalten Sie es mit dem Netzschalter an der Geräte-Rückseite aus). Nach dem Wiedereinschalten sind alle Funktionen des Gerätes wieder voll verfügbar.

No.	Symptom	Ursache / Abhilfe
1	Kein Bild	<ul style="list-style-type: none"> • Programmdateien haben sich geändert • Programm-Suchlauf durchführen
2	Kein Ton	<ul style="list-style-type: none"> • Stummschaltung des Tons (MUTE) überprüfen • Audiosprache überprüfen, Audio-Taste drücken und Sprache ändern oder Haupttonsprache im Menü "Allgemeine Einstellungen" ändern
3	Receiver "bootet" nicht	<ul style="list-style-type: none"> • Gerätestecker ziehen und wieder einstecken • Kontaktaufnahme zum Kundendienst, wenn das Problem wiederholt auftritt.
4	Suchlauf fehlgeschlagen	<ul style="list-style-type: none"> • Antenne unzureichend oder defekt • Bei Aktiv-Antenne: Stromversorgung aktivieren (per Menü)
5	Bildschirm zeigt andauernd "Kein Signal"	<ul style="list-style-type: none"> • Antenne unzureichend oder defekt • Bei Aktiv-Antenne: Stromversorgung aktivieren (per Menü)
6	Bild "eingefroren"	<ul style="list-style-type: none"> • Schwaches Antennen-Signal • Antennenposition prüfen, auf den Sender ausrichten
7	Fernbedienung funktioniert nicht	<ul style="list-style-type: none"> • Fernbedienung zielgerichtet und aus geringerer Entfernung betätigen • Prüfen, ob die Batterie der Fernbedienung noch in Ordnung ist.
8	OSD - Menü kann nicht aufgerufen werden	<ul style="list-style-type: none"> • SCART-Kabel überprüfen, auf richtigen Anschluss am Receiver und am Fernsehgerät achten
9	Download über serielle Schnittstelle fehlgeschlagen	<ul style="list-style-type: none"> • RS- 232 Buchsen und Anschlusskabel prüfen • Einstellungen der PC Software überprüfen

11. Technische Daten

Tuner und Demodulator

Antenneneingang	174 ~ 230 MHz, 470 ~ 862 MHz
Antennenausgang (durchgeschleift)	47 ~ 862 MHz
Eingangsimpedanz	75 Ohm
Antennen-Eingangspegel	-85dbm ~ -20dbm
ZF-Bandbreite	7 und 8 MHz
Demodulation	nach DVB-T Norm
Type	COFDM (2k, 8k)
Modulationsart	QPSK, 16 QAM, 64 QAM
FEC (Fehlerschutz)	1/2, 2/3, 3/4, 5/6, 7/8
Guard Interval	1/32, 1/16, 1/8, 1/4
FEC (Reed Solomon)	204, 188, t=8

Transport-Demultiplexer

De-multiplex	nach ISO / IEC 13818-1
Max. Eingangssignalstrom	60 MHz (seriell) / 7.5 MHz (parallel)
PID Verarbeitung	32 PID
SI - Filterung	nach DVB-SI spec (ETS 300 468)

Video Decoder Parameter

Video Decodierung	ISO / IEC 13818-2 MP@ML
Bildschirmformat	4:3, 16:9
Auflösung	Max. 720 x 576 Bildpunkte

Audio Decoder Parameter

Audio Decodierung	ISO / IEC 13818-3 Layer I & II
Betriebsarten	Mono, Stereo
Sampling-Frequenzen	32 / 44.1 / 48 kHz

Base-Band Video-/ Audio-Ausgang

Video-Ausgangsimpedanz	75 Ohm
Video-Ausgangspegel	1Vp_p
Audio-Ausgangsimpedanz	600 Ohms (unsymm.)
Audio-Ausgangspegel	3.0 Vp_p (über Lautstärke-Einsteller)
Digital Audio-Ausgangspegel	0.5 Vp-p (an 75 Ohm)

Mikroprozessor und Hauptspeicher

Mikroprozessor Typ	ST20 (STI 5518)
Flash ROM (für Programmspeicher)	1 MB (16-bit)
SDRAM (für Decoder)	4 MB (16-bit)

Datenschnittstelle

Anschlussbuchse	9 Pin D (female)
Protokoll	RS-232 (asynchron)
Datenrate	115,200 bps (max.)

Frontplatte

LED-Anzeige	On / Stand-by (zweifarbige)
3 Tasten	ein / aus, auf- und abwärts
IR Sensor	38 kHz

Rückseite

Antenneneingang	IEC (female)
Antennenausgang (durchgeschleift)	IEC (male)
Cinch-Ausgänge	AUDIO (links, rechts), VIDEO, Digital Out (SPDIF)
SCART- Anschluss	21 polig (TV)
RS-232 serielle Schnittstelle	9 Pin D (female)
Gleichspannungs-Eingang	12 Volt ==, 1 Amp.

Fernbedienung

Type	IR (Trägerfrequenz: 38 kHz)
Batterie	2 x 1.5 V (Größe AAA)
33 Tasten	Power, 0~9, Mute, Info, Up, Down, Left, Right, Back, Radio, OK, Menu, Exit, EPG, Teletext, Timer, Subtitle, Audio, Last, Page up/down, Freeze, Volume up / down

Allgemeines

Stromversorgung	Ext. Netzadapter (100~240 V~ / 12 V =)
Stromaufnahme	10 Watt (max.)
Abmessungen (BxHxT)	200 x 135 x 34 mm
Gewicht	0.5 kg

Änderungen und Irrtum vorbehalten