



DSR 1002 CI

**Digitaler
Satelliten Receiver**

COMMON INTERFACE

Bedienungsanleitung

DEUTSCH

**Christian Schwaiger GmbH
Würzburger Straße 17
90579 Langenzenn
Germany
Hotline: +49 (0) 9101 702 299**

Inhalt

Inhalt	2
Allgemeines	3
Sicherheits- und Aufstellhinweise	4
Anschließen des Receivers	5
Bedienelemente, Anzeigen und Anschlüsse	6
Fernbedienung	7
Erstinstallation	9
Bedienung des Receivers	10
Einstellungen	11
Einstellungen – Geräte-Setup	11
Einstellungen – OSD-Darstellung	11
Einstellungen – Ton	11
Einstellungen – Untertitel	11
Einstellungen – Kindersicherung	11
Kindersicherung - Gerätesperre	11
Kindersicherung – PIN ändern	11
Installation	11
Installation – LNB-Konfiguration	11
Installation – Sendersuche	11
Installation – Werkzustand	11
Installation – Softwaredownload	11
Installation – Motoreinstellungen	11
Installation – Common Interface (CI)	11
Senderliste	11
Senderliste – Gesamtliste bearbeiten	11
Senderliste – Favoritenliste bearbeiten	11
Senderliste – Satelliten löschen	11
Timer	11
Timer – Sleep-Timer	11
Timer – Aufnahme-Timer	11
Information	11
Videotext	11
EPG – Elektronischer Programmführer	11
Audio-Sprache des Begleittons	11
DOLBY DIGITAL - AC 3-Betrieb	11
Nutzung der seriellen Schnittstelle	11
Menüstruktur	11
Fehlersuche	11
Leisten Sie einen Beitrag zum Umweltschutz	11
Technische Daten	11

Allgemeines

Garantie

Die Garantiezeit beginnt mit dem Kauf des Gerätes. Diesen Zeitpunkt weisen Sie bitte durch den Kaufbeleg (Kassenzettel, Rechnung, Lieferschein u. ä.) nach. Bewahren Sie diese Unterlagen bitte sorgfältig auf. Unsere Garantieleistung richtet sich nach unseren, zum Zeitpunkt des Kaufes gültigen, Garantiebedingungen. Bringen Sie im Reparaturfall bitte das Gerät zu Ihrem Fachhändler oder senden Sie es dorthin ein.



Das Gerät ist mit dem CE-Zeichen gekennzeichnet und entspricht damit den wesentlichen Anforderungen der Europäischen Richtlinie 89/336 EWG, elektromagnetische Sicherheit.

Entsorgungshinweis für Verpackungen

Verpackungen und Packhilfsmittel sind recyclingfähig und sollen grundsätzlich der Wiederverwertung zugeführt werden.

Verpackungsmaterialien wie z. B. Folienbeutel gehören nicht in die Kinderhände.

Sicherheits- und Aufstellhinweise

Lesen Sie bitte vor Inbetriebnahme die Sicherheitsvorschriften aufmerksam durch. Bewahren Sie die Bedienungsanleitung immer in Reichweite auf. Beachten Sie die Warnungen auf dem Gerät und in der Bedienungsanleitung. Lassen Sie Kinder niemals unbeaufsichtigt elektrische Geräte benutzen.

Umgebungsbedingungen

Schützen Sie das Gerät vor Feuchtigkeit und Hitze. Stellen Sie das Gerät auf eine ebene, harte Unterlage und stellen Sie sicher, dass die Lüftungsschlitze an Gerätedeckel und -boden nicht zugedeckt sind z. B. durch daraufliegende Zeitungen, Tischdecken oder Gardinen. Halten Sie einen Freiraum von mindestens 10 cm oberhalb und seitlich des Gerätes ein, und sorgen Sie dafür, dass die entstehende Gerätewärme ungehindert entweichen kann und ein Wärmestau bzw. Überhitzung vermieden wird.

Stellen Sie keine mit Flüssigkeiten gefüllte Gegenstände, wie z.B. Vasen, auf das Gerät. Vermeiden Sie das Eindringen von Fremdkörpern und Flüssigkeiten in das Gerät. Setzen Sie das Gerät nicht Tropf- oder Spritzwasser aus. Stellen Sie keine offene Feuerquellen, wie z.B. brennende Kerzen, auf das Gerät oder in dessen Nähe. Betreiben Sie das Gerät nur in gemäßigtem Klima (nicht in tropischem Klima).

Satellitenanschluss

Verbinden Sie den Receiver erst mit dem Stromnetz nachdem Sie ihn komplett verkabelt haben. Beachten Sie bitte, dass die Gesamtstromaufnahme der am IF-Input angeschlossenen Komponenten (LNB, Multischalter, Drehanlage usw.) 500mA nicht überschreiten darf.

Die angeschlossene Satellitenempfangsanlage muss vorschriftsmäßig geerdet sein. Beachten Sie die einschlägigen VDE-Vorschriften.

Netzanschluss

Schließen Sie das Netzkabel nur an eine gut erreichbare Netzsteckdose 230 V~ 50 Hz an. Um Störungen im Bild zu vermeiden, darf das Netzkabel nicht um das Scartkabel gewickelt werden. Bei längeren Betriebspausen oder Gewitter sollten Sie das Gerät vom Netz trennen.

Störungen

Ziehen Sie bei Beschädigungen des Netzkabels oder des Gerätes sofort den Netzstecker aus der Netzsteckdose. Versuchen Sie auf keinen Fall das Gerät selber zu öffnen oder zu reparieren. Wenden Sie sich an eine geeignete Fachwerkstatt.

Bildstörungen bei Programmen mit einer Frequenz von etwa 12480 MHz (SAT.1, ProSieben, Kabel1 etc.) können eventuell durch Funktelefone (DECT), die in der Nähe des Receivers oder des Antennenkabels aufgestellt sind, hervorgerufen werden. In diesem Fall sollte der Abstand zwischen Receiver und Telefon soweit vergrößert werden, bis die Störungen nicht mehr auftreten.

Reinigung und Pflege

Verwenden Sie zum Reinigen ein trockenes weiches Tuch. Verwenden Sie keine Reinigungslösungen, welche die Oberfläche des Gerätes angreifen. Sprühen Sie den Reiniger niemals direkt auf das Gerät.

Aufstellung

Die Gummifüße des Receivers können in Verbindung mit Möbeloberflächen Farbveränderungen hervorrufen. Stellen Sie deshalb das Gerät auf eine geeignete Unterlage.

Anschließen des Receivers

Die folgenden Anschlüsse des Receivers müssen zur Inbetriebnahme verbunden werden. Die entsprechenden Beschriftungen finden Sie an der Geräterückseite (siehe Zeichnung auf der folgenden Seite). Führen Sie die beschriebenen Schritte zum Anschluss des Receivers durch:

TV (4)	Verbinden Sie über ein SCART-Kabel die TV-Scartbuchse des Receivers mit der Scart-Buchse Ihres Fernsehgerätes.
IF-INPUT DIGITAL (2)	Verbinden Sie das Koaxial-Kabel von Ihrer Satellitenanlage mit dieser Buchse. Achtung: Wird, nach dem Anschluss des Receivers ans Netz, am Bildschirm „Kurzschluss oder Überlast am Antenneneingang!“ eingeblendet, dann ist ein Kurzschluss im Koaxial-Kabel oder im LNB vorhanden. In diesem Fall muss der Receiver sofort vom Netz getrennt werden, bis der Kurzschluss beseitigt ist.
230 V~ 50Hz 23 W max. (6)	Verbinden Sie das Netzkabel mit der Netzbuchse. Nach dem Anschließen des Receivers ans Netz befindet sich der Receiver im Standby-Betrieb, die Leuchtdiode (LED) leuchtet rot.
VCR (7)	An der VCR-Scartbuchse können Sie einen Videorecorder anschließen. Wird der Videorecorder auf Wiedergabefunktion geschaltet, dann werden Bild- und Tonsignal des Videorecorders über den Receiver an das Fernsehgerät weitergegeben (Durchschleifbetrieb).
AUDIO L/R (3)	Sofern Sie eine Musik- oder Stereoanlage anschließen wollen, verbinden Sie diese mittels eines Stereo-Cinch-Kabels mit den AUDIO L/R-Buchsen am Receiver. Achten Sie dabei auf die richtige Zuordnung des rechten und des linken Audiokanals.
COMMON INTERFACE (9)	Schnittstelle für Common Interface Module.
RS232 (5)	An die Buchse RS232 können Sie einen PC anschließen, um zusätzliche PC-gestützte Funktionen des Receivers zu nutzen.
DIGITAL OUT (8)	Der Receiver verfügt über einen elektrischen (Cinchbuchse) Anschluss für das DOLBY DIGITAL Signal. Sollte Ihr HiFi-Verstärker über einen entsprechenden Eingang verfügen, dann können Sie diesen Eingang mit der entsprechenden Buchse DOLBY DIGITAL des Receivers verbinden.

Bedienelemente, Anzeigen und Anschlüsse

Gerätevorderseite



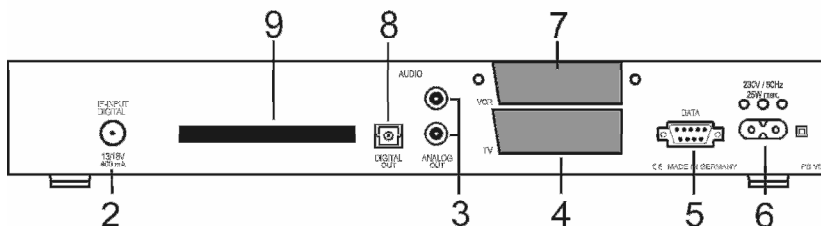
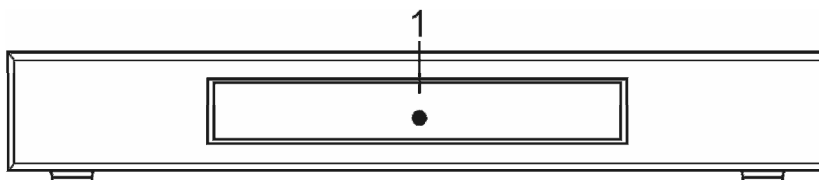

- 1 Leuchtdiodenanzeige (LED)
LED leuchtet grün: Receiver im Standby-Betrieb.
LED leuchtet orange: Receiver ist eingeschaltet.



Geräterückseite

- 2 IF Input Digital - Anschluss für den LNB Ihrer Satellitenantenne.
3 AUDIO L/R Cinchbuchsen zum Anschluss des Receivers an einen Verstärker.
4 TV-Scartbuchse zum Anschluss des Receivers an einen Fernseher.
5 Serielle Schnittstelle zum Anschluss an einen PC um zusätzliche PC-gestützte Funktionen des Receivers zu nutzen.
6 Netzbuchse zum Anschluss des Netzkabels.
7 VCR-Scartbuchse zum Anschluss eines Videorecorders.
8 Optische Ausgangsbuchse für DOLBY DIGITAL Signal.
9 Common Interface Schacht zum Einsetzen von Conditional Access Modulen.

Fernbedienung

-  Ein-/Aus-Taste
-  Tonstopp (MUTE)
- 0-9** Direkteingabe von Programmplatznummern.
Im Menü: Eingabe von Programmparametern
- EPG/i** Aufruf des elektronischen Programmführers (EPG).
- LIST** Anzeige der Senderliste.
- VOL ◀▶** Lautstärke regeln.
Im Menü: In Listen blättern oder Eingabewerte ändern.
- CH ▲▼** Programmwechsel.
Im Menü: Auswahl der Menüzeile.
- OK** Kurzeinblendung der Programminformationen.
Im Menü: Öffnen, Bestätigen oder Bearbeiten des gerade markierten Eintrags
- SWAP** Schaltet zwischen den beiden zuletzt gewählten Programmen um.
Im Menü: Programme verschieben und Listen wechseln.
- EXIT** Verlassen des gerade aktiven Menüs oder der OSD-Einblendung.
- MENU** Aktiviert das Hauptmenü. (Zurück mit EXIT).
- TV** Umschaltung zwischen TV- und RADIO-Modus.
- RADIO** Umschaltung zwischen TV- und RADIO-Modus.
- Rote Taste** Bewegt den Cursor in den Menüs Video- und Ton-Option nach unten.
- Blaue Taste** Schaltet den Videotext ein.
- Gelbe Taste** Öffnet das Informations-Menü.
- F1** Öffnet das Ton-Menü.
- F2** Öffnet das Sleep-Timer-Menü.
- Grüne Taste** Diese Tasten sind zurzeit ohne Funktion.
-  

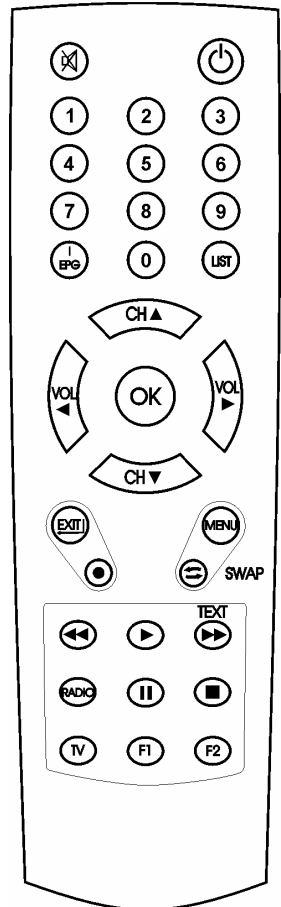

Einsetzen der Batterien

Öffnen Sie den Batteriefachdeckel an der Unterseite der Fernbedienung und setzen Sie die beiden Batterien 1,5 V (Typ: AAA, LR03) ein. Achten Sie dabei auf richtige Polung!

HINWEIS:

Wenn einzelne Fernbedienbefehle nicht mehr oder nicht richtig ausgeführt werden, sollte der Batteriesatz erneuert werden. Batterien dürfen nicht übermäßiger Wärme ausgesetzt werden. Trockenbatterien dürfen nicht geladen werden.

Erstinstallation

Nachdem Sie die Sicherheitshinweise durchgelesen haben, und die im Kapitel Anschließen des Receivers beschriebenen Schritte erfolgreich durchlaufen wurden, verbinden Sie das Gerät mit dem Stromnetz. Bei der ersten Inbetriebnahme des Gerätes erscheint das Willkommen-Fenster des Installationsassistenten. Mit Hilfe des Installationsassistenten können Sie auf einfachste Weise die wichtigsten Einstellungen des Digital-Receivers vornehmen.

Menüsprache

Im ersten Installationsschritt wählen Sie mit den Tasten **CH ▲** oder **CH ▼** die gewünschte Sprache aller Menüs aus und bestätigen dies mit **OK**.

Willkommen

Menüsprache [1/8]

Deutsch
English
Italiano
Polski
Français
Čeština
Türkçe

Land

Im nächsten Schritt legen Sie fest in welchem Land Ihr Digital-Receiver betrieben wird. Die Auswahl des Landes erfolgt mit den Tasten **CH ▲** oder **CH ▼** und wird mit **OK** bestätigt. Mit der Taste **EXIT** gelangen Sie wieder in den ersten Installationsschritt und können somit jederzeit Fehleingaben korrigieren.

HINWEIS:

Die Auswahl des Landes beeinflusst die Sortierung der Senderliste.

Willkommen

Land [1/9]

Deutschland
Österreich
Frankreich
Spanien
Italien
Schweiz
Polen

Satellit

Im letzten Schritt des Installationsassistenten wählen Sie mit den Tasten **CH ▲** oder **CH ▼** den Satelliten aus der am Anfang der Senderliste stehen soll und schließen die Installation mit **OK** ab. Eine Korrektur kann ebenfalls mit der Taste **EXIT** erfolgen.

HINWEIS:

Wird der Installationsassistent nicht abgeschlossen (z. B. durch einen Netzausfall) oder der Receiver wird in den Werkzustand zurückgesetzt, startet der Receiver wieder mit dem Willkommen-Fenster.

Willkommen

Satellit

Astra 19.2
Hot Bird
Turksat 1C
Sirius 2/3
Amos 1
Helas Sat 2

Beim Betrieb mit DiSEqC-Schaltern muss evtl. die voreingestellte Konfiguration im Menü *Installation - LNB-Konfiguration* entsprechend Ihrer Anlage angepasst werden.

Bedienung des Receivers

Ein- und Ausschalten

- Sie können den Receiver mit den Tasten ϕ , OK, den Programmwechsellasten oder mit einer der Zifferntasten einschalten.
- Die Leuchtdiode (LED) leuchtet grün.
- Der zuletzt aktive Programmplatz wird angezeigt.
- Der Digital-Receiver wird mit der Taste ϕ in Bereitschaft geschaltet.
- Die Leuchtdiode (LED) leuchtet rot.

HINWEIS:

Nur durch Ziehen des Netzsteckers ist der Digitalreceiver vollständig vom Stromnetz getrennt.

Betriebsart wählen

Sie können zwischen den Betriebsarten TV (Fernsehprogramme) und RADIO (Radioprogramme) wählen.

- Die gewünschte Betriebsart mit **RADIO** oder **TV** wählen.

Lautstärke ändern



Im Menübetrieb kann die Lautstärke nicht geändert werden.

- Gewünschte Lautstärke mit **VOL ◀** oder **VOL ▶** einstellen.
Am Bildschirm des Fernsehgerätes wird eine Lautstärkeskala einblendet.

HINWEIS:

Lautstärkeänderungen regeln die Tonsignale an den Buchsen TV, VCR und AUDIO L R des Digitalreceivers.

Ton stumm schalten (Mute)

- Taste  drücken: Der Ton ist stumm geschaltet. Es erscheint ein Symbol in der rechten unteren Ecke des Bildschirms.
- Taste  nochmals drücken: Der Ton ist wieder eingeschaltet.

Programmwahl

1. Normales Umschalten:

Programme schrittweise vor- und zurückschalten, dazu **CH ▲** oder **CH ▼** entsprechend oft drücken. Um Programmplätze schnell „durchzublätern“ die Tasten **CH ▲** oder **CH ▼** entsprechend lange gedrückt halten.

2. Umschalten durch Direkteingabe:

Ein- und mehrstellige Programmplatznummern mit **1-0** an der Fernbedienung eingeben und mit **OK** direkt aufrufen. Nicht belegte Programmplätze werden ignoriert.

3. Auswahl der Programme aus den Senderlisten:

Durch Drücken der **LIST**-Taste wird die zuletzt aktivierte Senderliste oder Favoritenliste eingeblendet. Senderliste mit **VOL ◀▶** „durchblättern“. Mit **CH ▲** oder **CH ▼** das gewünschte Programm wählen und mit **OK** aufrufen.

Durch zweimaliges Drücken der Taste **LIST** wird folgendes Menü angezeigt:



Favoritenliste: Persönliche Liste Ihrer Lieblingsprogramme.

Radioliste: Liste der gespeicherten Radioprogramme.

TV-Liste: Liste der gespeicherten TV-Programme.

Alphabet: Liste der gespeicherten TV- bzw. Radioprogramme in alphabetischer Reihenfolge

Mit **CH ▲** oder **CH ▼** die gewünschte Liste wählen und mit **OK** aktivieren.

Danach mit **CH ▲** oder **CH ▼** das gewünschte Programm wählen und mit **OK** aktivieren.

In der Alphabet-Liste sind alle Programme alphabetisch geordnet. Um ein Programm zu suchen wechseln Sie mit **SWAP** in das Fenster mit den Buchstaben. Mit **CH ▲ ▼** und **VOL ◀▶** den Anfangsbuchstaben des gesuchten Programmes wählen und mit **OK** bestätigen. Nun wird die Seite der Senderliste angezeigt, auf der die Programme mit den entsprechenden Anfangsbuchstaben gespeichert sind. Mit **SWAP** wechseln Sie nun wieder in die Senderliste und wählen das gesuchte Programm mit **CH ▲ ▼** und **OK**.

4. Vom aktuellen zum zuletzt aktiven Programm schalten:

Der Digitalreceiver merkt sich das zuletzt aktive Programm.

- Mit **SWAP** vom aktuellen zum zuletzt aktiven Programm schalten.
- Mit **SWAP** zum aktuellen Programm zurückschalten.

Bei jedem Programmwechsel werden Titel und Sendezeit des laufenden und folgenden Programmes eingeblendet. An der Verlaufsanzeige unter der Programmnummer können Sie den zeitlichen Fortschritt der aktuellen Sendung erkennen.

Sie können diese Informationen auch durch Drücken der Taste **OK** aufrufen.

Einstellungen

Im Menü *Einstellungen* wird die Grundfunktionalität des Receivers festgelegt.

Mit den gespeicherten Einstellungen ist beim Anschluss des Receivers an eine funktionsfähige, digitaltaugliche ASTRA-Satellitenanlage der Empfang von ASTRA-Programmen sofort möglich. Lediglich die Abweichung der Ortszeit muss evtl. korrigiert werden, damit die eingeblendete Uhrzeit und die Sendezeiten korrekt angezeigt werden.

HINWEIS:

Die verschiedenen Möglichkeiten der Bedienung werden in einer Einblendung am unteren Bildschirmrand erklärt.

Mit den Tasten **VOL ◀▶** können die Einstellungen verändert werden. Beim Verlassen des Menüs (Taste **EXIT**) werden Sie aufgefordert die vorgenommenen Änderungen zu speichern (*Ja*) oder die vorherigen Einstellungen beizubehalten (*Nein*). Die entsprechende Auswahl treffen Sie mit den Tasten **VOL ◀▶** und bestätigen dies mit der Taste **OK**.

Digitalreceiver mit ψ einschalten.

Drücken Sie die Taste **MENU**.

Das Hauptmenü wird angezeigt:

Die erste Menüzeile *Einstellungen* ist markiert.

Hauptmenü

Einstellungen
Installation
Senderliste
Timer
Information

Drücken Sie die Taste **OK**.

Es erscheint folgendes Menü:

Einstellungen

Geräte-Setup
OSD-Darstellung
Ton
Untertitel
Kindersicherung

Mit den Tasten **CH ▲▼** treffen Sie eine Auswahl und bestätigen diese mit **OK**.

Einstellungen – Geräte-Setup

Geräte-Setup	
Scart-Ausgang TV	FBAS
Zeitverschiebung	+1.00 Std.
Menüsprache	Deutsch
Bild-Format	4:3
Bildanpassung	Letterbox

1) Scart-Ausgang TV

Zur Anpassung an Ihr Fernsehgerät kann mit den Tasten **VOL ◀▶** das Ausgangssignal (FBAS, RGB, YUV oder Y/C) für die Scartbuchse gewählt werden.

2) Zeitverschiebung

Nach dem ersten Einschalten sollten Sie die Abweichung der Ortszeit von der empfangenen GMT-Zeit einstellen. Die Einstellung erfolgt mit den Tasten **VOL ◀▶**. Für Mitteleuropa gilt Winterzeit: +1.00 Std. und Sommerzeit: +2.00 Std. Diese Einstellung müssen Sie nach dem Sommerzeitwechsel jeweils aktualisieren.

3) Auswahl der Menüsprache

Mit den Tasten **VOL ◀▶** wählen Sie die gewünschte Menüsprache.

4) Bildformat

Zur Anpassung an Ihr Fernsehgerät kann mit den Tasten **VOL ◀▶** das Signal-Format (4:3 oder 16:9) gewählt werden.

5) Bildanpassung

Mit den Tasten **VOL ◀▶** wird der Scart-Ausgangssignal-Mode, abhängig vom Signalformat, gewählt: *Pan & Scan*, *Letterbox*, *Pillarbox* oder *Zentrum*.

Drücken Sie **EXIT** um das Menü zu verlassen. Wählen Sie mit den Tasten **VOL ◀▶** ob Sie die vorgenommenen Änderungen speichern wollen (*Ja*) oder die vorherigen Einstellungen beibehalten möchten (*Nein*). Bestätigen Sie Ihre Auswahl mit der Taste **OK**.

Einstellungen – OSD-Darstellung

Bewegen Sie den Cursor im Menü *Installation* mit den Tasten **CH ▲ ▼** auf die Zeile *OSD-Darstellung* und drücken Sie die Taste **OK**. Es erscheint folgendes Menü:

OSD-Darstellung	
OSD-Transparenz	10%
Einblenddauer	6s
OSD-Farbe	blau

1) OSD-Transparenz:

Mit den Tasten **VOL ◀ ▶** kann die Transparenz der OSD-Darstellung eingestellt werden.

2) Einblenddauer:

Mit den Tasten **VOL ◀ ▶** kann die Einblenddauer der Programminformationen beim Umschalten verändert werden (1-10 Sekunden).

3) OSD-Farbe:

Mit den Tasten **VOL ◀ ▶** kann die Farbe der OSD-Darstellungen gewählt werden.

Drücken Sie **EXIT** um das Menü zu verlassen. Wählen Sie mit den Tasten **VOL ◀ ▶** ob Sie die vorgenommenen Änderungen speichern wollen (*Ja*) oder die vorherigen Einstellungen beibehalten möchten (*Nein*). Bestätigen Sie Ihre Auswahl mit der Taste **OK**.

Einstellungen – Ton

Ton	
Startlautstärke	93%
Soundeinstellung	Stereo
Tonkanal TV	deu
Tonkanal Digital	Wie Tonkanal TV

1) Startlautstärke

Mit den Tasten **VOL** ◀▶ kann die Startlautstärke des Receivers eingestellt werden.

2) Soundeinstellung

Mit den Tasten **VOL** ◀▶ können Sie zwischen *Stereo*, *Mono links* bzw. *Mono rechts* wählen.

3) Tonkanal TV

Mit den Tasten **VOL** ◀▶ können Sie für den aktuellen Programmplatz den Tonkanal für den SCART Ausgang wählen, falls das gesendete Programm mehrere Optionen ausstrahlt.

4) Tonkanal Digital

Mit den Tasten **VOL** ◀▶ können Sie für den aktuellen Programmplatz den Tonkanal am digitalen Ausgang des Receivers wählen.

Drücken Sie **EXIT** um das Menü zu verlassen. Wählen Sie mit den Tasten **VOL** ◀▶ ob Sie die vorgenommenen Änderungen speichern wollen (*Ja*) oder die vorherigen Einstellungen beibehalten möchten (*Nein*). Bestätigen Sie Ihre Auswahl mit der Taste **OK**.

Einstellungen – Untertitel

Untertitel	
Untertitel	Ein
Untertitelsprache	deu

1) Untertitel

Mit den Tasten **VOL** ◀▶ können Sie die Anzeige von Untertiteln ein- bzw. ausschalten.

2) Untertitelsprache

Mit den Tasten **VOL** ◀▶ können Sie die Sprache auswählen, die als Untertitel angezeigt werden soll. Wenn keine Untertitel gesendet werden, wird ein „-“ Zeichen angezeigt.

Drücken Sie **EXIT** um das Menü zu verlassen. Wählen Sie mit den Tasten **VOL** ◀▶ ob Sie die vorgenommenen Änderungen speichern wollen (*Ja*) oder die vorherigen Einstellungen beibehalten möchten (*Nein*). Bestätigen Sie Ihre Auswahl mit der Taste **OK**.

Einstellungen – Kindersicherung

Ihr Gerät ist mit einer Kindersicherung ausgestattet. Dadurch kann der Receiver vor unbefugter Benutzung gesichert werden. Bei aktivierter Kindersicherung kann der Receiver nur noch durch die Eingabe eines vierstelligen PIN-Codes eingeschaltet werden.

Bewegen Sie den Cursor im *Hauptmenü* mit den Tasten **CH▲▼** auf die Zeile *Kindersicherung* und drücken Sie die Taste **OK**. Es erscheint folgendes Menü:

Kindersicherung

Gerätesperre
PIN ändern

Kindersicherung - Gerätesperre

Um die Gerätesperre zu aktivieren bzw. zu deaktivieren, bewegen Sie den Cursor auf die Zeile *Gerätesperre* und drücken **OK**. Es erscheint folgendes Menü:

Gerätesperre

Gerät sperren

Nein

Schalten Sie mit den Tasten **VOL◀▶** die Gerätesperre ein oder aus. Bei eingeschalteter Gerätesperre muss beim Einschalten des Receivers der PIN-Code eingegeben werden.

Drücken Sie **EXIT** um das Menü zu verlassen. Wählen Sie mit den Tasten **VOL◀▶** ob Sie die vorgenommenen Änderungen speichern wollen (*Ja*) oder die vorherigen Einstellungen beibehalten möchten (*Nein*). Bestätigen Sie Ihre Auswahl mit der Taste **OK**.

Kindersicherung – PIN ändern

Um den PIN-Code zu ändern bewegen Sie den Cursor auf die Zeile *Pin ändern* und drücken **OK**. Es erscheint folgendes Menü:

PIN ändern

Neue PIN
PIN bestätigen

* * * *
* * * *

Der PIN-Code ist ab Werk auf **0000** eingestellt. Mit dem Code 9976 kann der Receiver immer eingeschaltet werden, unabhängig vom eingestellten PIN-Code.

Bewegen Sie den Cursor mit **CH▲▼** auf die Zeile *Neue PIN* und drücken Sie die Taste **OK**. Geben Sie mit den Tasten **0-9** einen 4-stelligen PIN-Code ein. Drücken Sie dann **OK**. Bewegen Sie den Cursor mit **CH▼** auf die Zeile *PIN bestätigen* und drücken Sie die Taste **OK**. Geben Sie jetzt zur Bestätigung den von Ihnen gewählten PIN-Code nochmals ein. Drücken Sie danach **OK**.

Drücken Sie **EXIT** um das Menü zu verlassen. Wählen Sie mit den Tasten **VOL◀▶** ob Sie die vorgenommenen Änderungen speichern wollen (*Ja*) oder die vorherigen Einstellungen beibehalten möchten (*Nein*). Bestätigen Sie Ihre Auswahl mit der Taste **OK**.

ACHTUNG

Sie dürfen den PIN-Code keinesfalls vergessen. Ist dieses doch einmal der Fall, wenden Sie sich bitte an Ihren Fachhändler!

Installation

Dieser Digital-Receiver wurde im Werk so voreingestellt, dass er an den meisten Satellitenanlagen und LNB-Konfigurationen – ohne Anpassen – sofort betriebsbereit ist. Änderungen in diesem Menü wirken sich unmittelbar auf die Empfangseigenschaften des Receivers aus und sollten deshalb nur von Fachleuten vorgenommen werden!

Im *Hauptmenü* die Zeile *Installation* mit **CH ▲▼** wählen und mit **OK** bestätigen. Es erscheint folgendes Menü:

Installation

LNB-Konfiguration
Sendersuche
Werkszustand
Softwaredownload
Motor-Einstellungen

Mit den Tasten **CH ▲▼** treffen Sie eine Auswahl und bestätigen diese mit **OK**.

Installation – LNB-Konfiguration

Gewünschte Zeile mit **CH ▲▼** wählen und mit **VOL ◀▶** oder **1-0** die entsprechende Einstellung vornehmen.

LNB-Konfiguration	
LNB	1 Astra 19,2
LNB-Versorgung	Ein
LOW Band	9,750
HIGH Band	10,600
DiSEqC-Schalter	A
Toneburst-Schalter	A
DiSEqC-Modus	DiSEqC 1.0

1) LNB:

Name des Satelliten.

2) LNB-Versorgung

Mit den Tasten **VOL ◀▶** kann die Versorgungsspannung für das LNB ein- oder ausgeschaltet werden.

3) LOW Band

Oszillatorfrequenz für das LOW-Band. Einstellbar mit den Tasten **VOL ◀▶** oder nachdem die Taste **OK** gedrückt wurde direkt mit den Tasten **1-0**.

4) HIGH Band

Oszillatorfrequenz für das HIGH-Band. Einstellbar mit den Tasten **VOL ◀▶** oder nachdem die Taste **OK** gedrückt wurde direkt mit den Tasten **1-0**.

5) DiSEqC-Schalter

Wird der Receiver an eine Satellitenanlage zum gleichzeitigen Empfang von mehreren Satelliten (Multifeedanlage) angeschlossen, dann weisen Sie dem jeweiligen LNB (Menüzeile 1) seinen Eingang mit den Tasten **VOL ◀▶** am DiSEqC-Schalter zu.

6) Toneburst-Schalter

Wird der Receiver an eine Satellitenanlage zum gleichzeitigen Empfang von mehreren Satelliten (Multifeedanlage) angeschlossen, dann weisen Sie dem jeweiligen LNB (Menüzeile 1) seinen Eingang mit den Tasten **VOL ◀▶** am Toneburst-Schalter zu.

7) DiSEqC-Modus

Mit den Tasten **VOL ◀▶** können Sie den DiSEqC-Modus wählen. Wählen Sie *DiSEqC 1.0* für fest installierte und *DiSEqC 1.2* für motorgesteuerte Anlagen. Wenn Sie DiSEqC 1.2 ausgewählt haben, erscheint im Menü Installation der Menüpunkt Motor-Einstellungen.

Drücken Sie **EXIT** um das Menü zu verlassen. Wählen Sie mit den Tasten **VOL ◀▶** ob Sie die vorgenommenen Änderungen speichern wollen (*Ja*) oder die vorherigen Einstellungen beibehalten möchten (*Nein*). Bestätigen Sie Ihre Auswahl mit der Taste **OK**.

Installation – Sendersuche

Dieser Digital-Receiver wurde bereits im Werk mit den meisten digitalen TV- und RADIO-Programmen der Satelliten

- Astra 19,2° Ost,
 - Hot Bird 13° Ost,
 - Türksat 1C 42° Ost,
 - Sirius 2/3 5° Ost,
 - Amos 1 4° West,
 - Hellas Sat 2 39° Ost
- vorprogrammiert.

Welche Satellitenprogramme schon vorprogrammiert sind, lesen Sie, wenn Sie die Senderliste im TV- oder RADIO-Betrieb mit der Taste **LIST** aufrufen.

Es werden immer wieder neue Satellitenprogramme ausgestrahlt oder Satellitenparameter werden geändert. Deshalb empfehlen wir Ihnen, von Zeit zu Zeit eine Sendersuche durchzuführen.

Bewegen Sie den Cursor im Menü *Installation* mit den Tasten **CH ▲ ▼** auf die Zeile *Sendersuche* und drücken Sie die Taste **OK**. Es erscheint folgendes Menü:

Sendersuche							
Satellit Suchmodus Verschlüsselt Frequenz Polarisation Symbolrate	Astra 19.2 Transponder Nein 11.836GHz Horizontal 27.500MS						
<table style="width: 100%; border: none;"> <tr> <td style="width: 50%; border: none;"><input type="checkbox"/> QPSK</td> <td style="border: none;"></td> </tr> <tr> <td style="border: none;"><input type="checkbox"/> FEC</td> <td style="border: none;"></td> </tr> <tr> <td colspan="2" style="border: none;">BER: 0</td> </tr> </table>		<input type="checkbox"/> QPSK		<input type="checkbox"/> FEC		BER: 0	
<input type="checkbox"/> QPSK							
<input type="checkbox"/> FEC							
BER: 0							
Starte Sendersuche							
<table style="width: 100%; border: none;"> <tr> <td style="width: 80%; border: none;"><div style="background-color: #ccc; height: 10px; width: 100%;"></div></td> <td style="border: none; text-align: right;">Level: 254</td> </tr> <tr> <td style="border: none;"><div style="background-color: #ccc; height: 10px; width: 100%;"></div></td> <td style="border: none; text-align: right;">C/N: 12dB</td> </tr> </table>		<div style="background-color: #ccc; height: 10px; width: 100%;"></div>	Level: 254	<div style="background-color: #ccc; height: 10px; width: 100%;"></div>	C/N: 12dB		
<div style="background-color: #ccc; height: 10px; width: 100%;"></div>	Level: 254						
<div style="background-color: #ccc; height: 10px; width: 100%;"></div>	C/N: 12dB						
<table style="width: 100%; border: none;"> <tr> <td style="width: 50%; border: none;">Auswählen und ändern</td> <td style="width: 50%; border: none;">Zurück</td> </tr> </table>		Auswählen und ändern	Zurück				
Auswählen und ändern	Zurück						

Sendersuche

1. Bewegen Sie den Cursor mit den Tasten **CH ▲▼** auf die Zeile *Satellit* und stellen Sie mit den Tasten **VOL ◀▶** den gewünschten Satelliten ein.
2. Zeile *Suchmodus* mit **CH ▲▼** wählen und mit den Tasten **VOL ◀▶** den gewünschten Such Modus auswählen.
Transponder: In diesem Modus wird nur ein Transponder durchsucht. Dazu müssen die Frequenz, die Polarisation und die Symbolrate des Transponders eingegeben werden.
Satellit: In diesem Modus werden die gespeicherten Transponder des gewählten Satelliten nach neuen Sendern durchsucht.
3. In der Zeile *Verschlüsselt* wählen Sie mit den Tasten **VOL ◀▶** ob bei der Sendersuche auch verschlüsselte Sender mit gesucht werden sollen.
Nein = verschlüsselte Sender werden ignoriert.
Ja = verschlüsselte Sender werden ebenfalls in die Liste aufgenommen.

Die nachfolgenden Einstellungen werden nur im Suchmodus *Transponder* vorgenommen.

4. Bewegen Sie den Cursor mit den Tasten **CH ▲▼** auf die Zeile *Frequenz*, drücken Sie die Taste **OK** und geben Sie mit den Tasten 1-0 die 5-stellige Frequenz des Kanals ein und bestätigen Sie die Eingabe mit **OK**.
5. Bewegen Sie den Cursor mit den Tasten **CH ▲▼** auf die Zeile *Polarisation* und stellen Sie mit den Tasten **VOL ◀▶** die Polarisation (Vertikal oder Horizontal) ein.
6. Bewegen Sie den Cursor mit den Tasten **CH ▲▼** auf die Zeile *Symbolrate*, drücken Sie die Taste **OK** und geben Sie mit den Tasten 1-0 die Symbolrate ein und bestätigen Sie die Eingabe mit **OK**.

Bewegen Sie den Cursor mit den Tasten **CH ▲▼** auf die Zeile *Starte Sendersuche* und starten Sie den Sendersuchlauf durch Drücken der Taste **OK**.

Nun werden zwei Fenster angezeigt in denen die neu gefundenen TV- und Radioprogramme aufgelistet werden.

Im Fenster *Status*: wird angezeigt, wie weit der Suchlauf fortgeschritten ist.

- Anzeige: *Scannen* => Suchlauf ist aktiv

- Anzeige: *Beendet* => Suchlauf ist beendet.

Beim Verlassen des Menüs (Taste **EXIT**) werden Sie aufgefordert die neuen Programme zu speichern (*Ja*) oder wieder zu löschen (*Nein*). Die entsprechende Auswahl treffen Sie mit den Tasten **VOL ◀▶** und bestätigen dies mit der Taste **OK**.

Die neu gefundenen Programme werden am Ende der Senderliste eingefügt.

Installation – Werkzustand

Mit diesem Menüpunkt wird der Receiver auf die Werkparameter zurückgesetzt. Anschließend erfolgt die Menüführung wie bei der Erstinstallation durch die drei Startmenüs.

Installation – Softwaredownload

Diese Funktion ermöglicht es Ihnen, die Betriebssoftware des Receivers sowie die Menü-Texte und die Programmliste über den Satelliten Astra 19.2° Ost zu aktualisieren. Voraussetzung ist jedoch, dass Ihre Satellitenanlage für den Empfang dieses Satelliten installiert ist. Ihre aktuelle Senderliste wird beim Softwareupdate nicht verändert.

ACHTUNG:

Bei einem Software-Update wird die aktuelle Betriebssoftware Ihres Receivers gelöscht und eine neue Version der Software installiert.

Bei einem Update der Senderliste wird die Werkssenderliste durch die neue Senderliste ersetzt.

Bei einem Update der OSD-Texte werden die aktuell abgespeicherten Menütexte gelöscht und aktualisiert.

Der Updatevorgang ist in folgende Teilschritte untergliedert:

1. Update-Menü öffnen:

Wählen Sie im Menü *Installation* mit den Tasten **CH ▼▲** die Zeile *Softwaredownload* aus und bestätigen Sie mit OK.

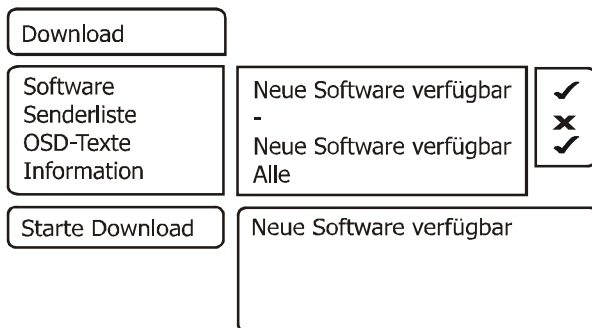

Für die Steuerung des Updatevorganges wird das Menü *Download* geöffnet und dabei automatisch die Suche nach dem Download-Kanal des Receivers gestartet. Warten Sie bis diese Suche abgeschlossen ist, dies kann einige Minuten dauern. Anschließend überprüft der Receiver selbständig, ob in dem gefundenen Datenstrom neuere Daten verfügbar sind als die aktuell auf dem Gerät programmierten. Das Ergebnis wird im Menü *Download* hinter den zugehörigen Elementen dargestellt.

Sind keine neuen Daten verfügbar, dann wird „-“ eingeblendet. Das Menü wird mit **EXIT** verlassen.

2. Auswahl der verfügbaren Daten:

Je nach Verfügbarkeit der Download-Dateien (*Neue Software verfügbar*) können Sie mit **CH▼▲** zwischen folgenden Daten wählen:

- a.) *Software*: Betriebssoftware des Digitalreceivers
- b.) *Senderliste*: Programmliste des Digitalreceivers
- c.) *OSD-Texte*: Alle auf dem Bildschirm dargestellten Menütexte des Digitalreceivers
- d.) *Information*: Informationen über die zum Download bereitstehenden Dateien, z.B. Versionsnummer, Neuerungen, Beachtenswertes etc.

Bei a.) bis c.) wählen Sie mit **OK** aus, ob Sie die entsprechenden Daten aktualisieren wollen (✓) oder nicht (⊗). Es ist möglich, dass bei der Auswahl automatisch ein weiterer Punkt aktiv wird, weil das Update die zusätzlichen Daten benötigt.

In der Zeile *Informationen* wählen Sie mit **VOL ◀** oder **▶** aus, zu welchen der verfügbaren Daten Sie nähere Informationen empfangen möchten:

- Alle*: Zu allen verfügbaren Dateien
Keine: Zu keiner der verfügbaren Dateien
Software: Zur Software.
OSD-Texte: Zu den Menü-Texten
Senderliste: Zur Programmliste.

HINWEIS:

Wenn Sie vor dem Update die Informationen dazu lesen möchten, lassen Sie die Punkte a.) bis c.) inaktiv (⊗) und stellen bei d.) die gewünschte Information ein, danach starten Sie den Download der Information.

Nach dem die Informationen geladen wurden können Sie unter a.) bis c.) mit der **gelben** Taste die Information einblenden. Das Fenster wird mit **EXIT** wieder geschlossen.

3. Starten des Updatevorganges:

Der eigentliche Update-/Downloadvorgang wird schließlich wie folgt gestartet:

- Wählen Sie die gewünschten Daten unter a.), b.) oder c.) mit **OK** aus. (Anzeige ✓)
- Stellen Sie die Zeile *Information* mit **VOL ◀** oder **VOL ▶** auf *keine*.
- Zeile *Starte Download* mit den Tasten **CH ▼▲** auswählen und mit **OK** bestätigen.

Der Fortschritt des Downloads wird nach dem Empfang der ersten Daten im Statusfenster angezeigt. Da der Empfang der Daten blockweise erfolgt, können zwischen den einzelnen Empfangsblöcken mehrere Minuten vergehen. Sobald der erste unter 2. ausgewählte Datenblock zu 100% empfangen wurde, speichert der Receiver sofort die Daten ab. Der Speichervorgang ist am Blinken der Anzeige erkennbar. Warten Sie, bis alle Datenblöcke empfangen wurden. Am Ende des Update-Vorganges schaltet sich der Receiver in den StandBy-Modus.

ACHTUNG:

Solange der Speichervorgang noch nicht begonnen hat, kann der Download jederzeit mit **EXIT** abgebrochen werden. Sobald jedoch die ersten Daten abgespeichert werden, ist ein Abbruch nicht mehr möglich.

Eine Unterbrechung des Downloads (z.B. durch Ziehen des Netzsteckers) kann zu einer Beschädigung des Receivers führen!

HINWEIS:

Beinhaltete der Download eine neue Senderliste, muss der Receiver in den Werkzustand zurückgesetzt werden, um die Liste zu aktivieren.

Installation – Motoreinstellungen

Ihr Digital-Receiver ist für den Betrieb an einer Drehanlage (DiSEqC-Level 1.2) geeignet. Mit Hilfe der DiSEqC-Steuerung haben Sie die Möglichkeit, einen entsprechenden Motor über die vorhandene Koaxialleitung zu steuern.

Wählen Sie zunächst im Menü *LNB-Konfiguration* den DiSEqC-Modus 1.2 aus. Verlassen Sie dann das Menü mit **EXIT** und wählen Sie mit den Tasten **CH ▼▲** *Motor-Einstellungen*, drücken Sie **OK**.

Motor-Einstellungen	
Satellit Antennenposition	Astra 19.2 2
Frequenz Polarisation Symbolrate	11,836GHz Horizontal 27,500MS
Motor einstellen	
Level: 99% C/N: 12dB	<input type="checkbox"/> QPSK <input type="checkbox"/> FEC
Auswählen und ändern	Zurück

1) Satellit:

Mit den Tasten **VOL ◀▶** wird ein Satellitename ausgewählt um die entsprechende Antennenposition zu identifizieren.

2) Antennenposition

Mit den Tasten **VOL ◀▶** wird die Antennenposition ausgewählt, die dem DiSEqC-Motor übermittelt wird.

3) Frequenz

Frequenz eines starken Transponders, um den Satelliten zu lokalisieren. Einstellbar mit den Tasten **VOL ◀▶** oder nachdem die Taste **OK** gedrückt wurde direkt mit den Tasten **1-0**.

4) Polarisation

Mit den Tasten **VOL ◀▶** wird die Polarisationssebene des Transponders (*Horizontal* oder *Vertikal*) gewählt.

5) Symbolrate

Die Symbolrate des Transponders wird mit den Tasten **VOL ◀▶** oder nachdem die Taste **OK** gedrückt wurde, direkt mit den Tasten **1-0** eingegeben.

6) Motor einstellen

Nachdem Sie die Auswahl in den Menüpunkten 1) bis 5) getroffen haben können sie hier die Befehle zum Einrichten der Motorpositionen absenden.

Motorbefehle:

- Taste - : Dreht die Antenne nach Osten
- Taste +: Dreht die Antenne nach Westen
- Taste OK: Hält den Motor an
- Taste 1: Setzt den Ostanschlag der Antenne
- Taste 2: Setzt den Westanschlag der Antenne
- Taste 3: Löscht die Anschläge der Antenne
- Taste 4: Dreht auf die eingestellte Antennenposition
- Taste 5: Feinjustage des Motors in östlicher Richtung
- Taste 6: Feinjustage des Motors in westlicher Richtung
- Taste 7: Berechnet die Antennenposition neu
- Taste 8: Speichert die momentane Antennenposition unter den gewählten Satelliten ab

Rote Taste: Startet den Sendersuchlauf

Grundeinstellung der Drehanlage:

Installieren Sie zuerst den Motor und die Antenne nach den Angaben des Herstellers. Im Menü *Einstellungen – Installation – LNB-Konfiguration* muss der Menüpunkt *DiSEqC-Modus* auf *DiSEqC 1.2* eingestellt werden. Ist dies geschehen, muss zunächst im Menü *Motor-Einstellungen* die Begrenzung der Drehbereiche in östlicher und westlicher Richtung erfolgen. Es ist wichtig, dass die Schüssel und das LNB nicht gegen Hindernisse wie z. B. eine Hauswand oder ein Dach stoßen kann. Wenn sich kein Hindernis im gesamten Drehbereich der Antenne befindet, legen Sie die Grenzen so fest, dass sich die Antenne ein wenig über den jeweils äußersten zu empfangenden Satelliten drehen lässt. Nachdem die Auswahl in den Menüpunkten 1) bis 5) getroffen ist, kann der Motor solange nach Osten oder Westen gedreht werden bis ein Bild am angeschlossenen TV-Gerät erscheint oder die Signalpegelanzeigen einen Empfang anzeigen. Eine optimale Antennenausrichtung erfolgt mit der Feinjustage. Ist die Antenne richtig eingestellt wird die Antennenposition abgespeichert und die Schritte für weitere Satelliten wiederholt.

Installation – Common Interface (CI)

Der Digital-Receiver verfügt an der Geräterückseite über einen Common Interface Schacht. Diese Schnittstelle ermöglicht es in Verbindung mit einem Karten-Modul (CAM Conditional-Access-Modul) und einer entsprechenden Smart Card, verschiedenste codierte Programme zu entschlüsseln.

Das Conditional Access Modul (CAM) kann bei laufendem Betrieb eingesetzt und herausgenommen werden. Die Smart Card wird in das Modul gesteckt. Sie können auch die Smart Card jederzeit herausnehmen oder wieder einsetzen, ohne den Receiver ausschalten zu müssen. Beachten Sie aber auch die Hinweise des Modulherstellers.

Schieben Sie das Modul vorsichtig ein, bis die Kontakte im Innern bei leichtem Druck einrasten.

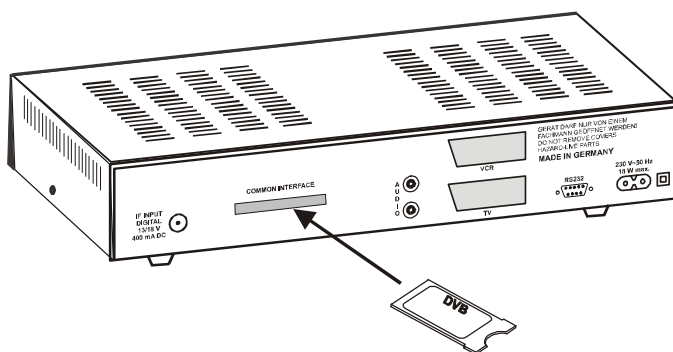

Nachdem das Modul und die Smart Card eingesetzt sind, kann das entsprechende Programm angewählt werden. Es kann einige Sekunden dauern, bis das Programm freigeschaltet wird.

HINWEIS:

Die Conditional Access Module verfügen über eine eigene Software und Menüs zur Bildschirmdarstellung.

Um ein Menü eines Moduls aufzurufen öffnen Sie das Menü *Installation*. Hier wird, je nach Modultyp der Name eingeblendet, z.B. „AlphaCrypt“ oder „CryptoWorks“. Mit **VOL ▲** oder **VOL ▼** diese Zeile wählen und mit **OK** aufrufen.

Sie gelangen nun in das Menü, das von dem Modul ausgegeben wird. Wenn Sie ein Modul entfernen, wird der zugehörige Menüpunkt wieder entfernt.

Installation

LNB-Konfiguration
Sendersuche
Werkszustand
Softwaredownload
Motor-Einstellungen

Alphacrypt

CryptoWorks

Senderliste

Sie können die Reihenfolge der vorprogrammierten Sender nach Ihren eigenen Wünschen gestalten bzw. nicht benötigte Programme löschen. Diese Funktionen können für TV- und Radioprogramme angewendet werden.

Bewegen Sie den Cursor im Hauptmenü mit den Tasten **CH ▲ ▼** auf die Zeile *Senderliste* und drücken Sie die Taste **OK**. Es erscheint folgendes Menü:

Senderliste

Gesamtliste bearbeiten
Favoritenliste bearbeiten
Satelliten löschen

Senderliste – Gesamtliste bearbeiten

Ermöglicht das gezielte Löschen und Verschieben von Programmen in der Senderliste. Bewegen Sie den Cursor im Menü *Senderliste* mit den Tasten **CH ▲ ▼** auf die Zeile *Manuell sortieren* und drücken Sie die Taste **OK**.

a) Programme löschen

Zu löschendes Programm mit **CH ▲ ▼** wählen und mit **OK** markieren, es können jetzt noch weitere Programme mit **CH ▲ ▼** gewählt und mit **OK** markiert werden. Zum Löschen der markierten Programme die Taste **AV** drücken.

b) Programme sortieren

Zu verschiebendes Programm mit **CH ▲ ▼** wählen und mit **OK** markieren, es können jetzt noch weitere Programme mit **CH ▲ ▼** gewählt und mit **OK** markiert werden. Mit **CH ▲ ▼** den Programmplatz wählen, vor dem die markierten Programme eingefügt werden sollen. Zum Verschieben der Programme die **gelbe** Taste drücken.

Senderliste – Favoritenliste bearbeiten

Sie können Ihre Lieblingsprogramme in einer Favoritenliste abspeichern. Bewegen Sie den Cursor im Menü *Senderliste* mit den Tasten **CH ▲ ▼** auf die Zeile *Favoritenliste bearbeiten* und drücken Sie die Taste **OK**.

Nun werden zwei Tabellen angezeigt:

- Die Gesamtliste, in der alle gespeicherten Programme aufgeführt werden (max. 4000).
- Die Favoritenliste, in die ausgewählte Programme kopiert werden können (max. 4000).

Sie wählen in der Gesamtliste Ihre Lieblingsprogramme aus und kopieren diese in die Favoritenliste: Zu verschiebendes Programm mit **CH ▲ ▼** wählen und mit **OK** markieren. Es können jetzt weitere Programme mit **CH ▲ ▼** gewählt und mit **OK** markiert werden. Mit **SWAP** wird in die Favoritenliste gewechselt. Mit **CH ▲ ▼** den Programmplatz wählen, vor dem die markierten Programme eingefügt werden sollen. **OK** drücken um die Programme in die Favoritenliste einzufügen. Mit **SWAP** können Sie wieder in die Gesamtliste wechseln.

Drücken Sie **EXIT** um das Menü zu verlassen. Wählen Sie mit den Tasten **VOL ◀▶** ob Sie die vorgenommenen Änderungen speichern wollen (*Ja*) oder die vorherigen Einstellungen beibehalten möchten (*Nein*). Bestätigen Sie Ihre Auswahl mit der Taste **OK**.

Für Radioprogramme kann im Radiomodus eine eigene Favoritenliste erstellt werden.

Senderliste – Satelliten löschen

Ermöglicht das Löschen aller TV- und Radio-Programme der ausgewählten Satelliten aus der Senderliste. Bewegen Sie den Cursor im Menü *Senderliste* mit den Tasten **CH ▲ ▼** auf die Zeile *Satelliten löschen* und drücken Sie die Taste **OK**.

Programme einzelner Satelliten löschen

Zu löschende Satelliten mit **CH ▲ ▼** wählen und mit **OK** markieren, es können jetzt noch weitere Satelliten mit **CH ▲ ▼** gewählt und mit **OK** markiert werden. Zum Löschen der markierten Satelliten die Taste **AV** drücken.

Drücken Sie **EXIT** um das Menü zu verlassen. Wählen Sie mit den Tasten **VOL ◀▶** ob Sie die vorgenommenen Änderungen speichern wollen (*Ja*) oder die vorherigen Einstellungen beibehalten möchten (*Nein*). Bestätigen Sie Ihre Auswahl mit der Taste **OK**.

Timer

Sie können Ihren Digital-Receiver zu einer vorher gewählten Zeit ausschalten lassen oder eine Aufnahme für einen angeschlossenen Videorecorder programmieren. Es stehen insgesamt 10 Aufnahmetimer zur Verfügung.

Bewegen Sie den Cursor im *Hauptmenü* mit den Tasten **CH ▲ ▼** auf die Zeile *Timer* und drücken Sie die Taste **OK**. Es erscheint folgendes Menü:

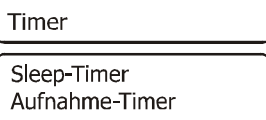

Timer – Sleep-Timer

Bewegen Sie den Cursor im Menü *Timer* mit den Tasten **CH ▲ ▼** auf die Zeile *Sleep-Timer* und drücken Sie die Taste **OK**. Es erscheint folgendes Menü:

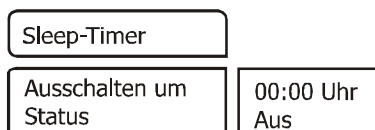

Ausschaltzeit eingeben:

1. Zeile *Ausschalten um* mit **OK** bestätigen.
2. Mit **0-9** die gewünschte Ausschaltzeit eingeben und **OK** bestätigen.
3. Zeile *Status* mit **CH ▲▼** wählen.
4. Mit **VOL ◀▶** Ausschalttimer aktivieren (*Ein*) oder deaktivieren (*Aus*).
5. Drücken Sie **EXIT**, um das Menü zu verlassen und bestätigen Sie die folgende Meldung mit **OK**.

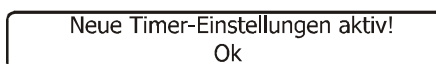

Drücken Sie anschließend **EXIT**, um die Menüs vollständig auszublenden. Der Digital-Receiver schaltet sich zur voreingestellten Zeit aus (Standby).

Timer – Aufnahme-Timer

Bewegen Sie den Cursor im *Timer* mit den Tasten **CH ▲ ▼** auf die Zeile *Aufnahme-Timer* und drücken Sie die Taste **OK**. Es erscheint folgendes Menü:

Aufnahme-Timer	
Timer-Platz (1...10)	1
Startzeit	00:00 Uhr
Stoppzeit	00:00 Uhr
Datum der Aufnahme	30.03.05
Programm	1 Das Erste
Status	Aus

Aufnahmetimer programmieren:

1. Zeile *Timer-Platz (1...10)* mit **CH ▲▼** wählen.
2. Mit **VOL ◀▶** den Timerplatz wählen.
3. Zeile *Startzeit*, *Stoppzeit* oder *Datum der Aufnahme* mit **CH ▲▼** wählen und mit **OK** bestätigen.
4. Mit **0-9** die gewünschte Zeit bzw. das Datum eingeben.
5. Eingaben bestätigen, dazu **OK** drücken.
6. Zeile *Programm* mit **CH ▲▼** wählen und mit **OK** bestätigen.

TV-Liste	
1	Das Erste
2	ZDF
3	RTL Television
4	SAT.1
5	KABEL1
6	RTL2
7	ProSieben
8	Super RTL
9	VOX
10	KiKa

Astra 19.2

7. Programm mit **CH ▲▼** und **VOL ◀▶** aus der Programmliste wählen und mit **OK** bestätigen.
8. Zeile *Status* mit **CH ▲▼** wählen.
9. Mit **VOL ◀▶** Aufnahmetimer aktivieren (*Ein*) oder deaktivieren (*Aus*).
10. Einstellung beenden, dazu **EXIT** und anschließend **OK** drücken.

Drücken Sie die Taste **EXIT**, um die Menüs auszublenden. Der Digital-Receiver schaltet sich zur voreingestellten Zeit ein. Ist ein Timer aktiviert, dann läßt sich der Receiver nicht mehr bedienen. Sie können aber das Menü *Aufnahme-Timer* aufrufen und den Timer deaktivieren.

HINWEIS:

Die Ortszeit des Receivers muss korrekt eingestellt sein, sowie Ihr Videorecorder entsprechend programmiert werden.

Information

Bewegen Sie den Cursor im *Hauptmenü* mit den Tasten **CH ▲ ▼** auf die Zeile *Information* und drücken Sie die Taste **OK**. Es werden nun die Empfangseigenschaften des aktiven Programmes angezeigt.

Sie können das Menü auch im normalen TV- oder Radiobetrieb über die **gelbe** Taste der Fernbedienung aktivieren.

Im oberen Abschnitt des Menüs werden die Programmparameter und das aktivierte Programm dargestellt.

Im unteren Abschnitt des Menüs werden die Signaleigenschaften dargestellt.

- *Level*: Je weiter der Balken nach rechts ausschlägt, desto besser ist das empfangene Signal.
- *Qualität (C/N)*: Je weiter der Balken nach rechts ausschlägt und je *höher* der dB-Wert ist, desto besser ist die Signal-Qualität.

HINWEIS:

Die Signalstärke hängt nicht nur von der Einstellung ihrer Empfangsanlage, sondern auch von dem gerade aktivierten Kanal ab. Beachten Sie dies, wenn Sie anhand der Signalstärkeanzeige die Ausrichtung Ihrer Antenne kontrollieren.

Mit **VOL ◀▶** oder mit der **gelben** Taste werden zwei weitere Fenster mit Programm- sowie Software- und Hardwareinformationen nacheinander eingeblendet. Mit Programm **CH ▲▼** und **SWAP** kann das Programm gewechselt werden.

Das Menü wird mit **EXIT** verlassen.

Videotext

Schalten Sie das Programm ein, von dem Sie Videotext empfangen möchten. Drücken Sie dann die **blaue** Taste, um den Videotext einzuschalten. Als Startseite wird die Seite 100 dargestellt.

Geben Sie mit den Tasten **0-9** die dreistellige Seitennummer ein, die Sie sehen möchten. Ihre Eingabe wird in der linken oberen Bildschirmecke angezeigt. Nachdem die Seitennummer vollständig eingegeben wurde, sucht das Gerät die gewünschte Seite. Da Videotextseiten nacheinander gesendet werden, kann es einige Sekunden dauern, bis die Seite gefunden wurde.

Mit den Tasten **CH ▲▼** können Sie vor- oder zurückblättern.

Durch erneutes Drücken der **blauen** Taste schalten Sie in den Mixbetrieb. Dabei wird der Hintergrund der Videotextseite transparent dargestellt und Sie können das laufende Programm und den Videotext gleichzeitig sehen. Mit der **blauen** Taste schalten Sie wieder zurück auf Normalbetrieb.

Um den Videotext zu verlassen, drücken Sie **EXIT**.

EPG – Elektronischer Programmführer

DVB-konforme Sender bieten zu ihrem Programm Informationen wie den Titel, die Sendezeit und eine Beschreibung der Sendungen an.

Durch Drücken der Taste **i/EPG** wird die das Menü *Vorschau* aufgerufen. Hier sehen Sie alle Sendungen mit den Sendezeiten, die der eingestellte Sender überträgt. Die aktuelle Sendung ist farblich hervorgehoben.

Mit **CH ▲ ▼** und **VOL ◀▶** wählen Sie die Sendung, über die Sie sich informieren wollen. Durch Drücken der Taste **OK** erhalten Sie ausführliche Informationen zu dieser Sendung. Mit den Tasten **CH ▲ ▼** können Sie weiterblättern, falls der Textumfang für die Darstellung in einem Menüfenster nicht ausreicht.

Mit **EXIT** werden die Einblendungen verlassen.

Audio-Sprache des Begleittons

Wird ein Programm in mehreren Sprachen gesendet, dann wird dies beim Programmwechsel auf dem Bildschirm eingeblendet.

Mit der roten und der grünen Taste auf der Fernbedienung können Sie die gewünschte Sprache auswählen und mit **OK** aktivieren. Mit **OK** können Sie die Einblendung jederzeit aufrufen und die Sprache wechseln.

[1/2]
Deutsch
Englisch

DOLBY DIGITAL - AC 3-Betrieb (Option)

Wird eine Sendung im DOLBY DIGITAL Format ausgestrahlt, dann wird dies beim Programmwechsel eingeblendet (AC-3).

Mit der roten und der grünen Taste auf der Fernbedienung können Sie den AC-3 Betrieb auswählen und mit **OK** aktivieren. Mit **OK** können Sie die Einblendung jederzeit aufrufen und das Tonformat ändern.

[1/2]
Deutsch
AC-3

Sollten Sie über einen DOLBY DIGITAL 5.1 Kanal-Verstärker verfügen, können Sie, falls gesendet, entsprechende Filme in diesem Audio-Format hören. Dazu müssen Sie den DOLBY DIGITAL-Ausgang Ihres Receivers mittels eines geeigneten Kabels mit dem entsprechenden Anschluss Ihres HIFI-Verstärkers verbinden.

Nutzung der seriellen Schnittstelle

Die serielle Schnittstelle bietet die Möglichkeit zum Anschluss an einen PC. Dazu benötigen Sie einen PC und ein serielles Kabel mit 1:1-Pin-Zuordnung. D. h. alle Pins sind direkt verbunden. Auf der PC-Seite hat das Kabel eine 9- oder 25polige SUB-D-Buchse, je nachdem, welchen seriellen Anschluss Ihr PC besitzt. Auf der Receiverseite ist ein 9poliger SUB-D-Stecker erforderlich.

Über diese Verbindung können Sie nun z. B. Software-Updates oder Senderlistenuploads bzw. –downloads durchführen. Die Vorgehensweise hierfür entnehmen Sie der Beschreibung die Sie im Zusammenhang mit dem ebenfalls benötigten Programm von der Homepage des Herstellers oder Ihres Lieferanten beziehen können.

Menüstruktur

Hauptmenü	Untermenü	Menüpunkt	Einstellungen	
Einstellungen	Geräte-Setup	Scart-Ausgang	RGB, YC, YUV, FBAS	
		Zeitverschiebung	z.B. +1.00 Std.	
		Menüsprache	Deutsch, English, Italiano, Polski, Français, Čeština, Türkçe, Magyar	
		Bildformat	4:3, 16:9	
		Bildanpassung	Letterbox, Pan&Scan, Zentrum	
	OSD-Darstellung	OSD-Transparenz	0% - 95%	
		Einblenddauer	1s – 10s	
		OSD-Farbe	blau, grün, grau, orange	
	Ton	Startlautstärke	0% - 100%	
		Soundeinstellung	Stereo, Mono links, Mono rechts	
		Tonkanal TV	z.B. deu	
		Tonkanal Digital	z.B. Dolby Digital	
	Untertitel	Untertitel	Ein, Aus	
		Untertitelsprache	z.B. deu	
	Installation	LNB-Konfiguration	LNB	z.B. Astra 19.2
			LNB-Versorgung	Ein, Aus
LOW Band			z.B. 9.750	
HIGH Band			z.B. 10.600	
DiSEqC-Schalter			-, A, B, C, D	
Toneburst-Schalter			-, A, B	
DiSEqC-Modus			DiSEqC 1.0 DiSEqC 1.2	
Sendersuche		Satellit	z.B. Astra 19.2	
		Suchmodus	Transponder, Satellit	
		Verschlüsselt	Ja, Nein	
		Frequenz	z.B. 11.953GHz	
		Polarisation	Horizontal, Vertikal	
		Symbolrate	z.B. 27.500MS	
		Starte Sendersuche		
Werkzeugzustand		Speichern?	Ja, Nein	
Softwaredownload		Software		
		Senderliste		
		OSD-Texte		
		Information	keine, Software, Senderliste, OSD-Texte	
		Starte Download		
Motor-Einstellungen		Satellit	z.B. Astra 19.2	
		Antennenposition	z.B. 2	
		Frequenz	z.B. 12.187GHz	
	Polarisation	Horizontal, Vertikal		
	Symbolrate	z.B. 27.500MS		
	Motor einstellen	z.B. Westen		

Hauptmenü	Untermenü	Menüpunkt	Einstellungen
Senderliste	Gesamtliste bearbeiten	Senderliste	
	Favoritenliste bearbeiten	Gesamtliste Favoritenliste	
	Satelliten löschen	Satelliten löschen	
Timer	Sleep-Timer	Ausschalten um	z.B. 22:05 Uhr
		Status	Aus, Ein
	Aufnahme-Timer	Timer-Platz (1...10)	1-10
		Startzeit	z.B. 20:10 Uhr
		Stoppzeit	z.B. 22:00 Uhr
		Datum der Aufnahme	z.B. 31.12.05
		Programm	z.B. 1 Das Erste
		Status	Aus, Ein
Information	Information	Frequenz	z.B. 12480MHz
		Symbolrate	z.B. 27500kS
		Polarisation	z.B. Vertikal
		Programm	z.B. 7
		Name	z.B. ProSieben
		Level	z.B. 99%
		C/N	z.B. 12dB
		BER	z.B. 0
		Hardware	V.0100
		Software	V.0120
		OSD-Texte	V.0105
	Senderliste	V.0101	

Fehlersuche

Bei allen elektrischen Geräten können Störungen auftreten. Dabei muss es sich jedoch nicht immer um einen Defekt am Gerät handeln. Meist liegt die Ursache der Störung an mangelhaften Zuleitungen, Steckverbindungen oder an Fehlern beim Anschluss. Bevor Sie also Ihr Gerät zum Service bringen, prüfen Sie bitte folgende Punkte:

Problem	mögliche Ursachen	Abhilfe, Tipps
Gerät lässt sich nicht einschalten	Gerät ist vom Netz getrennt	Sitz des Netzsteckers prüfen, Steckdose mit einem anderen elektrischen Gerät ausprobieren
	Die Batterien der Fernbedienung sind leer	Batterien austauschen
Kein bzw. schlechtes Bild	Am Fernsehgerät ist der falsche Eingangskanal gewählt	Anschluss und Einstellung des Fernsehgerätes prüfen
	Anschlusskabel ist möglicherweise defekt oder nicht richtig eingesteckt	Anschlusskabel ersetzen bzw. korrekt einstecken
Kein Ton	Lautstärke zu niedrig eingestellt	Lautstärke erhöhen
	Kabel defekt oder nicht richtig angeschlossen	Kabel und Anschlüsse prüfen
Fernbedienung funktioniert nicht	Entfernung zu groß	Näher an das Gerät gehen, direkt auf den Receiver zeigen
	Batterien verbraucht oder nicht korrekt eingelegt	Batterien korrekt einlegen
	Fernbedienungsempfänger verdeckt	Hindernisse zwischen Fernbedienung und Receiver entfernen
	Timer ist aktiviert	Timer deaktivieren
Uhrzeit wird falsch angezeigt	Abweichung von Ortszeit nicht richtig eingestellt	Abweichung von Ortszeit korrekt einstellen
Timer wird zur falschen Uhrzeit aktiviert	Abweichung von Ortszeit nicht richtig eingestellt	Abweichung von Ortszeit korrekt einstellen
Menüeinblendung: „Kurzschluss oder Überlast am Antenneneingang“	Koaxialkabel beschädigt	Koaxialkabel und F-Stecker überprüfen bzw. erneuern
	LNB beschädigt oder defekt	LNB überprüfen bzw. austauschen
Bildstörungen bei Programmen mit einer Frequenz von etwa 12480 MHz	Störung wird evtl. durch Funktelefone (DECT) in der Nähe des Receivers hervorgerufen.	Funktelefon an einem weiter entfernten Ort platzieren.
Einblendung "Fehlerhaftes Signal"	Sender hat den Transponder gewechselt	Sendersuche durchführen
	Satellitenantenne verdreht	Satellitenantenne justieren
	Einstellungen im Menü LNB-Konfiguration fehlerhaft	Einstellungen korrigieren oder Werkszustand herstellen
	Kabel defekt oder nicht richtig angeschlossen	Kabel und Anschlüsse prüfen

Leisten Sie einen Beitrag zum Umweltschutz

Batterien/Akkus gehören nicht in den Hausmüll. Als Verbraucher sind Sie gesetzlich verpflichtet, gebrauchte Batterien zurückzugeben. Sie können Ihre alten Batterien bei öffentlichen Sammelstellen Ihrer Gemeinde oder überall dort abgeben, wo Batterien der betreffenden Art verkauft werden

Diese Zeichen finden Sie auf schadstoffhaltigen Batterien:

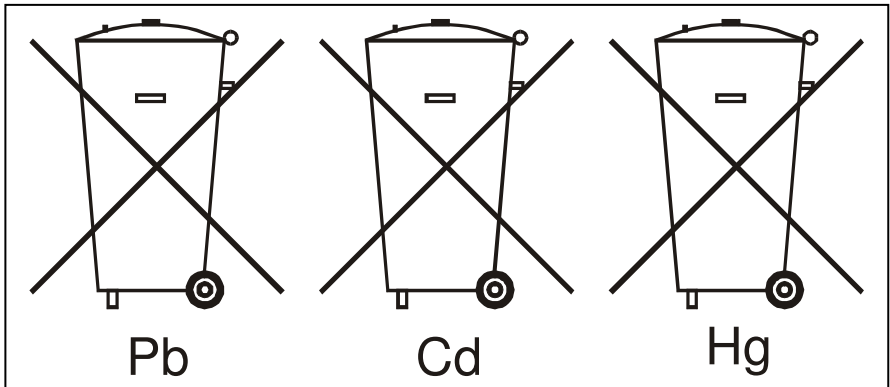

Pb = Batterie enthält Blei

Cd = Batterie enthält Cadmium

Hg = Batterie enthält Quecksilber

Hinweise zum Umweltschutz

Wenn dieses Gerät eines Tages ausgedient hat, sollten Sie es nicht einfach in den Hausmüll werfen. Sicher gibt es in Ihrer Gemeinde einen Wertstoff- oder Recyclinghof, über den Altgeräte angenommen und einer Verwertung zugeführt werden.

Technische Daten

Allgemein	<ul style="list-style-type: none"> • 4000 Programmspeicherplätze • 30 Satelliten (einzeln aktivierbar) • Videotext und Videotextgenerierung für Wiedergabe auf TV
Fast-OSD	<ul style="list-style-type: none"> • schnelle Senderumschaltung für Zapping • keine Verzögerungen beim Menüaufbau • große Schrift für bessere Lesbarkeit • übersichtliche Online-Hilfe zu allen Menüs • OSD-Transparenz und OSD-Einblenddauer einstellbar
EPG	<ul style="list-style-type: none"> • Electronic Programme Guide = elektronischer Programmführer für max. 64 Tage
Senderlisteneditor	<ul style="list-style-type: none"> • Kopieren, Verschieben, Löschen • blockweise Operationen
Sendersuchlauf	<ul style="list-style-type: none"> • vollautomatischer Sendersuchlauf • Erkennung unverschlüsselter Programme • manueller Transponder-Suchlauf
Weiteres	<ul style="list-style-type: none"> • DiSEqC Steuerung (Level 1.2) für motorgesteuerte Antennen • Anzeige für Signalstärke und Signalqualität • getrennte Einstellung der Audioausgänge für SCART und Digital • Rücksprung zum vorherigen Sender mit einer Taste • Plug & Play durch vorprogrammierte Senderliste für Astra 19,2° Ost, Hot Bird 13° Ost, Turksat 1C 42° Ost, Sirius 2/3 5° Ost, Amos 1 4° West und Hellas Sat 2 39° Ost • DVB-Untertitelanzeige • Softwareupdates über Satellit • serielle Schnittstelle für Updates und Senderlisten, Updates über Webseite erhältlich
Hardware	
CPU	<ul style="list-style-type: none"> • 32 bit RISC CPU
Video	<ul style="list-style-type: none"> • 2 x SCART mit FBAS, Y/C, YUV oder RGB-Unterstützung
Audio	<ul style="list-style-type: none"> • 16:9-Signalisierung • 24bit-Audio-DAC • Stereo-Cinch-Ausgang • 32-stufige Lautstärkeregelung • VCR-Durchleitung zum TV
Empfang	<ul style="list-style-type: none"> • 2 – 45 MSym/s Symbolratenbereich • DiSEqC 1.0 und DiSEqC 1.2 Steuerung
Bedienung	<ul style="list-style-type: none"> • Fernbedienung
Spannungsversorgung	<ul style="list-style-type: none"> • 230V AC, 50 Hz, ca. 10W (ohne LNB) • Standby-Modus ca. 6W
Batterien für die Fernbedienung	<ul style="list-style-type: none"> • 2x1.5V (Größe AAA, LR03)
Umgebungstemperatur	<ul style="list-style-type: none"> • +5°C bis +40°C
Abmessung	<ul style="list-style-type: none"> • B x H x T: 370 x 75 x 145 mm
Gewicht	<ul style="list-style-type: none"> • ca. 950g

Technische Änderungen und Irrtümer vorbehalten.