

Montageanleitung

Aufdach-/Sparrenhalterung

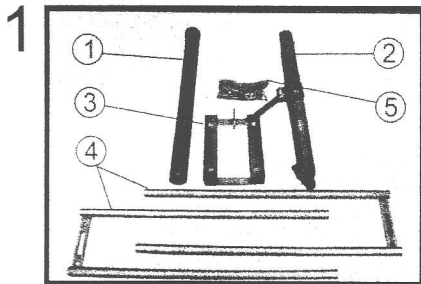

Lieferumfang: (Liste unten)

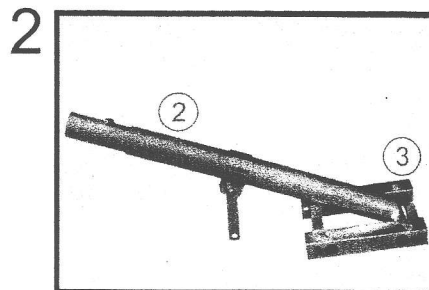

Verbindungsstück (3) und Mast (2) für Montage ausrichten

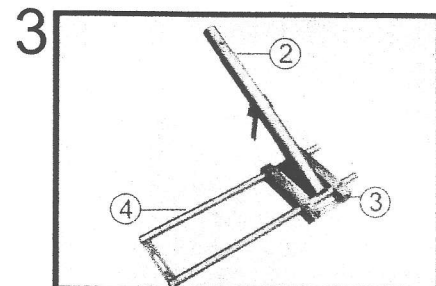

Querstrebe (4), Mittelrahmen (3) und Mast (2) zusammenstecken

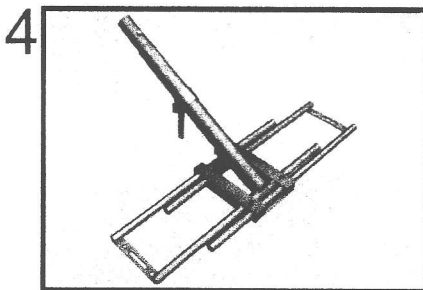

Zweite Querstrebe einschieben

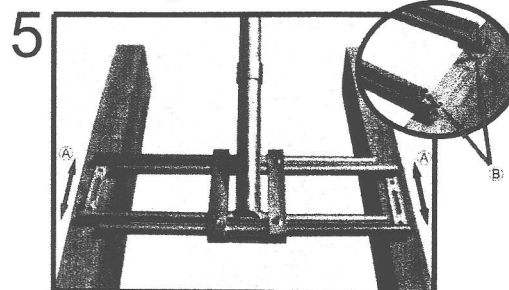

Halterung auf den Dachsparren Ausrichten (A) und befestigen (B)

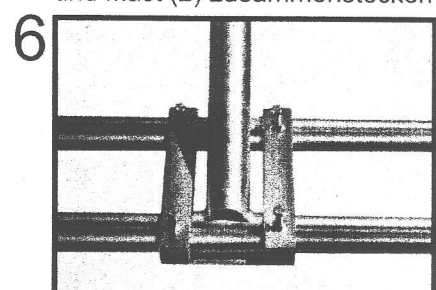

Zentrieren und fixieren des Verbindungsstückes

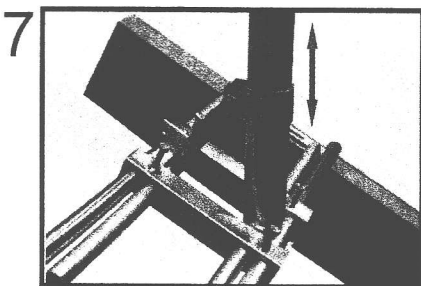

Senkrechtes Ausrichten des Mastes mit Wasserwaage

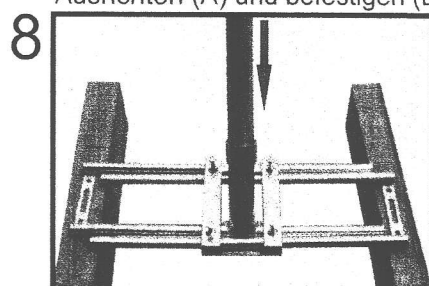

Mastteile zusammenstecken und befestigen

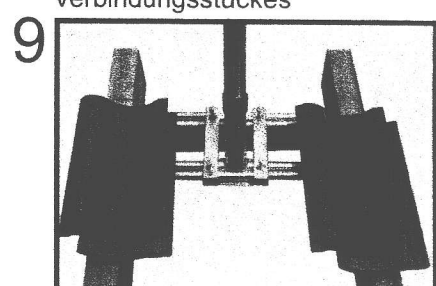

Das Dach kann wieder z. Bsp. mit Bleiziegel und Gummitülle eingedeckt werden

Zu Abbildung 1 :

1x - Mittelrahmen - Verbindungsstück (3)

2x - Rohrrahmen - Querstrebe (4)

1x - Mast mit Schelle (2)

1x - Mast mit Kappe (1)

1x - Polybeutel (5) -

Inhalt : 1x - Strebe, Länge 80 mm

1x - Schraube M10 x 25

1x - Schraube M10 x 30

2x - Schraube M10 x 40

1x - Schraube M 8 x 20

4x - Mutter M10

4x - Beilaagscheibe 10,2 mm

4x - Holzschraube 8 x 50 mm

4x - Untersatz 9 mm

1x - Scheibe 10,5 mm

1x - Scheibe 8,4 mm

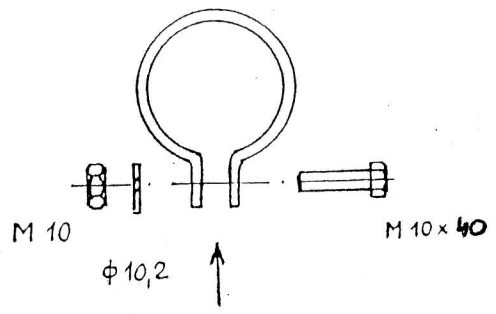
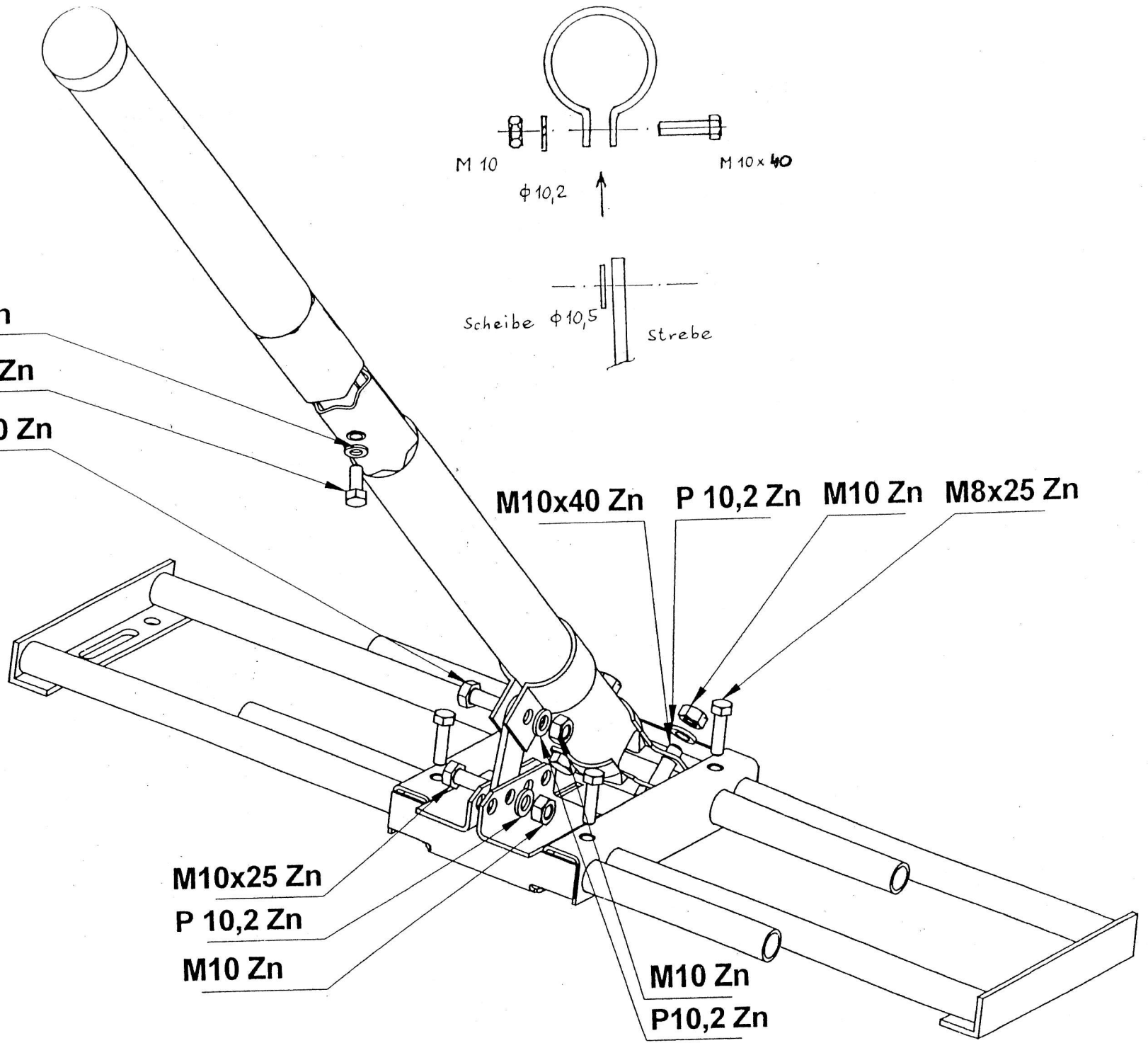

P 8,4 Zn

M8x20 Zn

M10x30 Zn

M10x40 Zn

P 10,2 Zn

M10 Zn

M8x25 Zn

M10x25 Zn

P 10,2 Zn

M10 Zn

M10 Zn

P10,2 Zn