

SCHWAIGER<sup>®</sup>



Bluetooth<sup>®</sup> Lautsprecher  
für den Außenbereich



**Bedienungsanleitung**

# BEDIENUNGSANLEITUNG

---

Herzlichen Glückwunsch und vielen Dank für den Kauf dieses Schwaiger Produktes. Diese Bedienungsanleitung soll Ihnen bei dem Umgang und der Bedienung mit diesem Produkt helfen. Lesen Sie die Gebrauchsanweisung sorgfältig durch. Bewahren Sie die Anleitung während der gesamten Lebensdauer des Produktes auf, und geben Sie diese an nachfolgende Benutzer oder Besitzer weiter. Bitte prüfen Sie den Packungsinhalt auf Vollständigkeit und stellen Sie sicher, dass keine fehlerhaften oder beschädigten Teile enthalten sind.

## Bestimmungsgemäßer Gebrauch

Dieser Bluetooth® Lautsprecher für den Außenbereich dient zur kabellosen Wiedergabe von Audiodateien. Die Lautsprecher können dabei entweder über Bluetooth® oder ein 3,5 mm Klinkenkabel mit Smartphones, Tablets, Computern oder anderen Wiedergabegeräten verbunden werden und dabei einzeln oder zusammen betrieben werden.

## Allgemeine Sicherheits- & Wartungshinweise



### **WARNUNG!**

- Dieses Produkt ist für den privaten, nicht gewerblichen Haushaltsgebrauch vorgesehen.
- Bei diesem Produkt handelt es sich um ein elektronisches Produkt, welches nicht in Kinderhände gehört! Bewahren Sie es deshalb außerhalb der Reichweite von Kindern auf.
- Lassen Sie das Produkt nicht fallen und setzen Sie es keinen starken Erschütterungen aus.
- Führen Sie keine Objekte in die Anschlüsse oder Öffnungen des Produkts ein.
- Zerlegen Sie das Produkt nicht in seine Einzelteile. Das Gerät enthält keine vom Benutzer zu wartenden Teilen. Der unsachgemäße Zusammenbau kann zu elektrischen Schlägen oder Fehlfunktionen führen.
- Reinigen Sie dieses Produkt nur mit einem fusselfreien, maximal leicht feuchten Tuch und verwenden Sie keine aggressiven oder ätzenden Reinigungsmittel. Achten Sie hierbei besonders darauf, dass kein Wasser (keine Flüssig-/ Feuchtigkeit) in das Produkt gelangt.
- Das Gerät ist IPX5 zertifiziert und somit gegen Strahlwasser geschützt.
- Setzen Sie den Lautsprecher niemals hohen Temperaturen oder extremer Kälte aus.
- Benutzen Sie das Gerät während eines Unwetters nicht im Außenbereich.
- Halten Sie den Lautsprecher von offenem Feuer fern.
- Um eine ausreichende Belüftung sicherzustellen, decken Sie den Lautsprecher nicht ab und sorgen Sie dafür, dass sich keine Gegenstände in unmittelbarer Nähe (ca. 50 mm) zum Lautsprecher befinden.



### **ACHTUNG!**

Eine zu hohe Lautstärke kann Hörschäden verursachen! Halten Sie die Lautstärke immer auf einem vernünftigen Niveau. Hohe Lautstärken können – selbst bei kurzer Dauer – zu Hörschäden führen.

# BEDIENUNGSANLEITUNG

## Wichtige Sicherheitshinweise zum integrierten Akku

Bei ordnungsgemäßer Anwendung sind wiederaufladbare Lithium-Ionen und Lithium-Polymer-Akkus eine sichere und zuverlässige Stromquelle für tragbare Geräte. Fehlerhafter oder unsachgemäßer Gebrauch kann jedoch zu Auslaufen, Verbrennungen, Feuer oder Explosion/Disassemblierung führen und Personenschäden oder Schäden des Geräts hervorrufen.







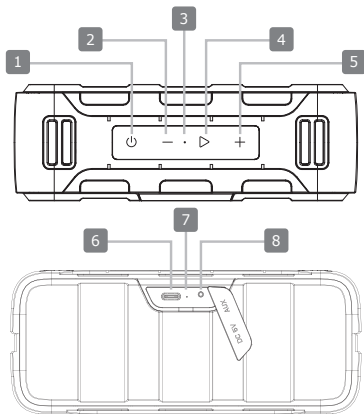



- Der Akku ist fest im Gehäuse eingebaut, er ist nicht wechselbar.
- Werfen Sie das Produkt niemals in Feuer. Es besteht eine Brand- und Explosionsgefahr durch den Akku.
- Laden Sie den Akku des Gerätes regelmäßig auf, auch wenn Sie dieses über einen längeren Zeitraum hinweg nicht verwenden (etwa alle 3 Monate). Andernfalls kann es zu einer Tiefentladung des Akkus kommen, die diesen dauerhaft unbrauchbar macht.
- Durch die verwendete Akkutechnik ist beim Aufladevorgang keine vorherige Entladung des Akkus notwendig.
- Platzieren Sie das Produkt beim Ladevorgang auf einer hitzeunempfindlichen Oberfläche. Eine leichte Erwärmung beim Ladevorgang ist normal.
- Ausgelaufene oder beschädigte Akkus können bei Berührung mit der Haut Verätzungen verursachen, benutzen Sie deshalb in diesem Fall geeignete Schutzhandschuhe.
- Aus Akkus auslaufende Flüssigkeiten sind chemisch sehr aggressiv. Gegenstände oder Oberflächen, die damit in Berührung kommen, können teils massiv beschädigt werden.
- Setzen Sie das Produkt keiner direkten Sonneneinstrahlung oder Hitze aus. Die Umgebungstemperatur sollte -5 Grad bis +35 Grad nicht unter- bzw. überschreiten.

## PRODUKT IM DETAIL

- 1 Ein / Aus
- 2 Lautstärke runter / Vorheriger Titel
- 3 LED Indikator
- 4 Pause / Wiedergabe / Stummschaltung
- 5 Lautstärke erhöhen / Nächster Titel
- 6 Ladeanschluss
- 7 Zurücksetzen
- 8 AUX-Eingang



# BEDIENUNGSANLEITUNG

| Tastenfunktionen  |  |   |
|---|--|---|
|  | Drücken und halten, bis ein kurzer Ton ertönt und die Bedientasten blinken und das LED Licht an bzw. ausgeht | Ein-/Ausschalten  |
|  | 1x drücken   | Zwischen Bluetooth® und AUX-In Modus wechseln                       |
|  | 1x drücken   | Play / Pause  |
|   | Drücken  | Lautstärke hoch / runter  |
|   | Für 1 Sekunde gedrückt halten  | Nächster / vorheriger Titel   |
|  | 1x drücken   | Anruf annehmen / auflegen   |
|  | Für 1 Sekunde gedrückt halten  | Anruf ablehnen  |
|  | 1x drücken   | Aktuelles Gespräch auf Halten setzen und eingehenden Anruf annehmen |
|  | Für 1 Sekunde gedrückt halten  | Zuletzt gewählte Nummer anrufen                                     |
|   | Für 1-2 Sekunden gedrückt halten   | Bluetooth® Verbindung trennen                                       |

## Lieferumfang

Bluetooth® Lautsprecher für den Außenbereich, Type C Ladekabel, 3,5 mm Klinkenkabel, Bedienungsanleitung

## ERSTE INBETRIEBNAHME

### HINWEIS

*Es wird geraten vor der ersten Benutzung dieses Produktes, den integrierten Akku vollständig aufzuladen!*

#### Ablauf:

1. Verwenden Sie das mitgelieferte Type C Ladekabel und stecken Sie den Type C Stecker in die entsprechende Buchse auf der Rückseite der Produkte.
2. Schließen Sie nun den USB-Stecker des Ladekabels an einen USB Ladeadapter oder eine aktive USB-Buchse an (z.B. Laptop oder Computer).

Der Lautsprecher schaltet sich automatisch aus, wenn die Batterieladung weniger als 3% beträgt.

| Betriebsarten und Funktionen |                                |
|------------------------------|--------------------------------|
| LED Code                     | Bedeutung                      |
| Rot blinkendes Licht         | Schwache Batterieladung (<10%) |
| Dauerhaft rotes Licht        | Akku wird geladen              |
| Rotes Licht aus              | Akku ist aufgeladen            |

## Ein-/Ausschalten

- Drücken Sie den POWER ON/OFF Knopf, bis ein kurzer Signalton ertönt und das Status LED-Licht angeht und die Gerätetasten blinken.
- Drücken Sie den POWER ON/OFF Knopf erneut, bis ein kurzer Signalton ertönt und das Status LED-Licht und das Licht der Gerätetasten ausgehen.

## Pairing Modus (Bluetooth® Kopplung)

1. Schalten Sie den Lautsprecher wie oben beschrieben ein.
2. Suchen und wählen Sie „Schwaiger BS-220“ in den Bluetooth® Einstellungen Ihres Mobilgerätes.
3. Die Status LED und die Gerätetasten leuchten dauerhaft, sobald die Lautsprecher mit Ihrem Gerät verbunden sind.

## **i** HINWEIS

- *Der Lautsprecher sollte sich nicht weiter als in einem Umkreis von 10 m um Ihr Gerät befinden.*
- *Wenn der Lautsprecher eingeschaltet ist, verbindet er sich automatisch mit dem zuletzt verbundenen Gerät, falls dieses verfügbar ist. Falls nicht, wechselt der Lautsprecher in den Pairing Modus (Der Lautsprecher kann maximal 8 bereits verbundene Geräte speichern).*
- *Der Lautsprecher schaltet sich automatisch nach 10 Minuten aus, wenn er in dieser Zeit nicht mit einem Gerät verbunden wird.*

## Bluetooth® Verbindung trennen (Entkopplung)

Drücken und halten Sie den + und - Knopf gleichzeitig für 1-2 Sekunden, bis das LED-Status Licht und die Gerätetasten schnell blinken.

## TWS Verbindung

Der Lautsprecher verfügt über die TWS Funktion (True Wireless Stereo), dank der er mit einem weiteren Lautsprecher über Bluetooth® verbunden werden kann, um so einen echten Stereo Klang zu erzeugen.

1. Stellen Sie die zwei Lautsprecher nebeneinander, sodass der Abstand zwischen beiden nicht mehr als 10 m beträgt.
2. Schalten Sie beide Lautsprecher wie oben beschrieben ein. Drücken Sie an einem der beiden Lautsprecher den Power Knopf 2x, woraufhin das Status LED-Licht und die Gerätetasten schnell blinken. Dieser Lautsprecher dient nun als Hauptlautsprecher (MASTER) mit der Wiedergabe auf dem linken Stereo Kanal. Anschließend verbinden sich beide Lautsprecher automatisch miteinander, ein Hinweiston zeigt das erfolgreiche Verbinden an. Der zweite Lautsprecher, bei dem die Gerätetasten konstant leuchten, fungiert nun als Nebenlautsprecher (SLAVE) mit der Wiedergabe auf dem rechten Stereo Kanal.

## **i** HINWEIS

*Das Koppeln der Lautsprecher ist nur möglich, wenn keines der Geräte eine Bluetooth® Verbindung aufgebaut hat. Trennen Sie gegebenenfalls die Bluetooth® Verbindung zu Ihrem Smartphone.*

# BEDIENUNGSANLEITUNG

---

## TWS Verbindung trennen

Drücken und halten Sie den +/- Knopf für 2 Sekunden auf einem der beiden Lautsprecher, bis das Status LED-Licht und die Gerätetasten schnell blinken.

## Verbindung über AUX-Eingang

1. Schalten Sie den Lautsprecher wie oben beschrieben ein.
2. Benutzen Sie das mitgelieferte 3,5 mm Klinkenanschlusskabel, um Ihr externes Gerät mit dem AUX-IN Anschluss des Lautsprechers zu verbinden.
3. Der Lautsprecher wechselt automatisch in den AUX-IN Modus und das Status LED-Licht leuchtet dauerhaft.

## **i** HINWEIS

- *Im AUX-IN Modus, sind die Funktionen „Titel überspringen“ und „Freisprechfunktion“ nicht verfügbar. Die Bedienung erfolgt in diesem Modus ausschließlich über das angeschlossene Wiedergabegerät.*
- *Um wieder in den Bluetooth® Modus zurückzukehren, ziehen Sie einfach das 3,5 mm Klinkenanschlusskabel aus der Buchse am Lautsprecher heraus.*

## Sound-Modus wählen

Drücken Sie 2x den Play / Pause Knopf, um den Sound-Modus zu wechseln. Im Outdoor-Modus blinken die LED Anzeige und die Gerätetasten langsam. Im Indoor-Modus leuchten die LED Anzeige und die Gerätetasten konstant.

**Hinweis:** Die Grundeinstellung des Gerätes ist der Indoor-Modus.

## Zurücksetzen des Lautsprechers

Sollten Probleme mit dem Lautsprecher auftreten, können Sie diesen ganz einfach zurücksetzen. Trennen Sie ihn hierzu vom Ladekabel und stechen Sie sanft mit einer dünnen Nadel (Durchmesser <3 mm) für 2 Sekunden in die dafür vorgesehene RESET Öffnung bis das Status LED-Licht und das Licht der Gerätetasten erlischt. Die RESET Öffnung befindet sich auf der Rückseite des Lautsprechers neben dem AUX-Eingang.

## Fehlerbehebung

**Lautsprecher lässt sich nicht einschalten:** Laden sie den Lautsprecher auf und stellen Sie sicher, dass er genug Strom hat.

**Lautsprecher verbindet sich nicht mit meinem Gerät:**

Bitte überprüfen Sie folgendes: Das Bluetooth® Gerät unterstützt Bluetooth® A2DP Profile; Die Lautsprecher befinden sich innerhalb eines Umkreises von höchstens 10 m von Ihrem Gerät entfernt; Der Lautsprecher befindet sich im Pairing Modus.

**Kein Ton:** Stellen Sie sicher, dass die Lautstärke sowohl am Lautsprecher, als auch an Ihrem Gerät auf ein hörbares Niveau eingestellt ist. Stellen Sie sicher, dass Ihr Gerät erfolgreich mit dem Lautsprecher verbunden ist. Das Status LED-Licht und die Gerätetasten leuchten dauerhaft blau.

**Schlechte Klangqualität:** Verringern Sie den Abstand zwischen dem Lautsprecher und Ihrem Gerät und entfernen Sie jegliche Hindernisse dazwischen.

# BEDIENUNGSANLEITUNG

| Technische Daten             |  |
|------------------------------|--|
| Modellbezeichnung            | BS220  |
| Bluetooth® Paring Name       | Schwaiger BS-220   |
| Bluetooth® Version           | 5.0  |
| Bluetooth® Profile           | A2DP V1.2; AVRCP V1.4; GAVDP V1.2; AVDTP V1.2; SPP V1.2; AVCTP V1.2                                |
| Bluetooth® Reichweite        | 10 Meter   |
| Ausgangsleitung              | 2x 15 W  |
| Lautsprechertreiber          | 2 xφ66 mm (4Ω, 2x20 W)   |
| Frequenzbereich              | 100Hz - 15kHz  |
| Signal-Stör-Verhältnis (SNR) | >70dB  |
| Batterietyp                  | Lithium-Ion (7.2 V / 2.000 mAh)  |
| Spannungsversorgung          | Eingang: 5 V  2 A |
| Wiedergabedauer              | 8 - 10 h (abhängig von Lautstärke und Wiedergabeart)   |
| Ladedauer                    | 2 - 3 h  |
| Anschlüsse                   | 1x Type C Buchse, 1x 3,5 mm Klinkenbuchse  |
| Abmessungen                  | 225 x 93 x 76 mm   |
| Gewicht                      | 1280 g   |
| Schutzklasse                 | IPX5   |

## Wartung & Reinigung

Dieses Produkt ist wartungsfrei. Vor dem Reinigen muss das Gerät von der Netzsteckdose getrennt werden. Achten Sie bei der Reinigung darauf, dass keine Flüssigkeiten in das Produkt eindringen. Die Verwendung von lösemittelhaltigen oder aggressiven Reinigungsmitteln sowie Spiritus oder Verdünnungen ist untersagt, da Sie die Beschichtung bzw. die Oberfläche des Produktes beschädigen könnte. Reinigen Sie das Produkt daher ausschließlich mit einem weichen, fusselfreien sowie maximal leicht feuchten Tuch.

## Entsorgung

Zum Schutz vor Transportschäden wird das Produkt in einer Verpackung aus recyclingfähigen Materialien geliefert. Entsorgen Sie diese sortenrein in den bereitgestellten Sammelbehältern. Fragen Sie für eine umweltgerechte Entsorgung des Produktes Ihren örtlichen Entsorgungsbetrieb oder Ihre kommunale Verwaltung.



Elektrische und elektronische Geräte sowie Batterien dürfen nicht mit dem Hausmüll entsorgt werden. Der Verbraucher ist gesetzlich verpflichtet, elektrische und elektronische Geräte sowie Batterien am Ende ihrer Lebensdauer an den dafür eingerichteten, öffentlichen Sammelstellen oder an die Verkaufsstelle zurückzugeben. Einzelheiten dazu regelt das jeweilige Landesrecht. Das Symbol auf dem Produkt, der Bedienungsanleitung bzw. der Verpackung weist auf diese Bestimmung hin.

## Haftungsausschluss

Die Schwaiger GmbH übernimmt keinerlei Haftung und Gewährleistung für Schäden die aus unsachgemäßer Installation oder Montage sowie unsachgemäßem Gebrauch des Produktes oder einer Nichtbeachtung der Sicherheitshinweise resultieren.

## Herstellerinformation

Sehr geehrter Kunde, sollten Sie technischen Rat benötigen und Ihr Fachhändler konnte Ihnen nicht weiterhelfen, kontaktieren Sie bitte unseren technischen Support. Unser technischer Support steht Ihnen in Deutsch oder Englisch zur Verfügung.

## Hinweise zur Garantie

Die Garantiezeit beginnt mit dem Kauf des Gerätes. Diesen Zeitpunkt weisen Sie bitte durch den Kaufbeleg nach. Bewahren Sie diese Unterlagen bitte sorgfältig auf. Unsere Garantieleistung richtet sich nach unseren, zum Zeitpunkt des Kaufes gültigen Garantiebedingungen.

## Vereinfachte Konformitätserklärung nach RED-Richtlinie

Hiermit erklärt die Firma Schwaiger GmbH, dass der beschriebene Funkanlagentyp der Richtlinie 2014/53/EU und den weiteren für das Produkt zutreffenden Richtlinien entspricht. Der vollständige Text der EU-Konformitätserklärung ist unter der folgenden Internetadresse verfügbar: <http://konform.schwaiger.de>



## HOTLINE

+49 (09101) 702-299

**SCHWAIGER**®

## Anschrift

Schwaiger GmbH  
Würzburger Straße 17  
90579 Langenzenn

[info@schwaiger.de](mailto:info@schwaiger.de)  
[www.schwaiger.de](http://www.schwaiger.de)

Irrtümer, Abweichungen und Änderungen  
bei den technischen Angaben und  
Abbildungen vorbehalten.

BS220\_Manual