

SCHWAIGER®

HANDBUCH



Full HD
1080

DSR 581 HD

Wichtige Zusatzinformationen zur Bedienungsanleitung

Aufgrund gesetzlicher Bestimmungen, schalten unsere Geräte, nachdem sie drei Stunden lang nicht bedient wurden, automatisch in den Standby-Betrieb. Dies dient dem Umweltschutz und hilft Ihnen Strom zu sparen.

Bitte beachten Sie, dass dies keinen Defekt darstellt. Sie können diese Funktion im Menü wie folgt deaktivieren.

1. Gehen Sie mit der Taste „Menü“ in das Hauptmenü des Receivers.
2. Wählen Sie den Menüpunkt „Systemeinstellungen“ aus
3. Wählen Sie Punkt „Diverses“ an
4. Setzen Sie die Einstellung „Auto.Abschaltung“ mit den Pfeiltasten ◀/▶ ihrer Fernbedienung auf „Aus“

Nun ist die Automatische Abschaltung deaktiviert.

Geräteübersicht

1. Vorderseite Receiver



2. Rückseite Receiver



Erklärung

1. Vorderseite Receiver

| Nr. | Taste/Anzeige | Erklärung |
|-----|---------------|--|
| 1 | Standby | Schaltet Ihr Gerät an oder aus |
| 2 | CH + / CH - | Wechselt zwischen den Programmplätzen |
| 3 | LED-Anzeige | Zeigt Ihnen den aktuellen Programmplatz an |
| 4 | LED | LED leuchtet grün, wenn der Receiver im Betrieb-Modus ist. LED leuchtet rot, wenn der Receiver im Standby-Modus ist. |

2. Rückseite Receiver

| Nr | Anschluss/Schalter | Erklärung |
|----|--------------------|----------------------------------|
| 1 | F-Buchse | Anschluss für das Antennen-Kabel |
| 2 | COAXIAL | Digitaler koaxialer Tonausgang |
| 3 | HDMI | HDMI-Schnittstelle |
| 4 | USB | USB-Schnittstelle |
| 5 | SCART | SCART-Anschluss TV-Gerät |

Inhaltsverzeichnis

| | |
|-----------------------------------|-------|
| Sicherheitshinweise----- | 3 |
| Zubehör----- | 6 |
| Vorderseite----- | 6 |
| Rückseite----- | 6 |
| Über die Fernbedienung----- | 7 |
| Start----- | 8-9 |
| Einsetzen der Batterien----- | 8 |
| Lebensdauer der Batterien----- | 8 |
| Reichweite der Fernbedienung----- | 8 |
| Basisanschlüsse----- | 9 |
| Anschluss des TV-Geräts----- | 9 |
| Betrieb----- | 10-15 |
| Hauptmenü ----- | 10 |
| Programme bearbeiten ----- | 10 |
| Installation----- | 11 |
| Systemeinstellungen----- | 12-13 |
| Diverses----- | 13-14 |
| Spiele----- | 15 |
| Anhang----- | 16-18 |
| Terminologie----- | 16 |
| Spezifikationen----- | 17 |
| Funktionen----- | 17 |
| Fehlerbehebung----- | 18 |

Lesen Sie die Sicherheitshinweise sorgfältig durch, bevor Sie den Receiver in Betrieb nehmen.

Beachten Sie alle Warnungen und Hinweise auf dem Gerät und in der Bedienungsanleitung.

Grundlegende Sicherheitshinweise

Elektrischer Anschluss

- Trennen Sie bei Betriebsstörungen den Receiver von der Stromquelle.
- Um Feuergefahr und die Gefahr eines elektrischen Schlags zu vermeiden, setzen Sie den Receiver weder Regen noch sonstiger Feuchtigkeit aus.
- Öffnen Sie niemals das Gehäuse. Andernfalls besteht die Gefahr eines elektrischen Stromschlags und die Gewährleistung vom Hersteller erlischt.
- Schließen Sie den Receiver nur an eine fachgerecht installierte Netz-Steckdose von 220–240 V~, 50–60 Hz an.
- Das Antennenkabel muss mit der System-Erdung der Satelliten-Antenne verbunden sein. Die Erdung der Anlage muss den nationalen Sicherheitsvorschriften entsprechend ausgeführt sein.
- Die Gesamt-Stromaufnahme am Antennen-Anschluss des Receivers „RF IN“ darf den in den technischen Daten angegebenen Wert nicht überschreiten.
- Ziehen Sie den Netzstecker aus der Steckdose, falls Sie das Gerät über einen längeren Zeitraum nicht benutzen. Ziehen Sie nur am Netzstecker, nicht am Kabel.
- Ziehen Sie bei Gewitter den Netzstecker des Receivers aus der Steckdose.
- Schrauben Sie bei Gewitter das LNB-Kabel vom Receiver ab.
- Sollten Fremdkörper oder Flüssigkeit in den Receiver gelangen, ziehen Sie sofort den Netzstecker aus der Steckdose. Lassen Sie das Gerät von qualifiziertem Fachpersonal überprüfen, bevor Sie es wieder in Betrieb nehmen. Andernfalls besteht die Gefahr eines elektrischen Stromschlags.
- Beachten Sie, dass die Stromquelle (Steckdose) leicht zugänglich ist, damit man im Störfall den Receiver schnell vom Netz trennen kann.
- Knicken oder quetschen Sie das Netzkabel nicht. Wenn das Netzkabel beschädigt ist, müssen Sie den Receiver von Fachpersonal reparieren lassen bevor Sie ihn erneut verwenden. Es besteht sonst die Gefahr eines Stromschlags.
- Lassen Sie Kinder oder Personen mit Einschränkungen niemals unbeaufsichtigt den Receiver benutzen oder mit der Antennen-Anlage spielen.

- Überlassen Sie Wartungsarbeiten stets qualifiziertem Fachpersonal. Andernfalls gefährden Sie sich und andere.
- Bezug von Ersatzteilen nur beim Hersteller.
- Änderungen am Gerät führen zum Erlöschen der Verantwortung des Herstellers.

Richtiger Standort

- Stellen Sie den Receiver auf eine feste, ebene Unterlage.
- Das Gerät darf nicht einer hohen Luftfeuchte (Sauna, Küche) sowie Tropf- oder Spritzwasser ausgesetzt werden, da Niederschläge von Kondenswasser zur Beschädigung des Gerätes führen können.
- Das Gerät darf nicht im tropischen Klima verwendet werden.
- Durch die Wärmeentwicklung des Gerätes und durch die Gummifüße können in Verbindung mit Möbeloberflächen Farbveränderungen hervorgerufen werden. Stellen Sie das Gerät gegebenenfalls auf eine geeignete Unterlage.
- Der Receiver darf nicht in der Nähe von Geräten aufgestellt werden, die starke Magnetfelder erzeugen (z.B. Motoren, Lautsprecher, Transformatoren) oder Wärmequellen, wie z. B. Heizkörper.
- vermeiden Sie die Verwendung von Mehrfachsteckdosen!
- Stellen Sie keine Gefäße mit Flüssigkeit (zum Beispiel Vasen), brennende Kerzen oder schweren Gegenstände auf den Receiver.
- Vermeiden Sie direkte Sonneneinstrahlungen und Orte mit außergewöhnlich viel Staub.
- Decken Sie niemals die Lüftungsschlitze ab. Sorgen Sie für ausreichende Belüftung des Receivers. Sorgen Sie für einen Freiraum von mindestens 10 cm um das Gerät, um eine angemessene Belüftung des Gerätes zu gewährleisten. Das Gerät darf **nicht** in einem geschlossenen Schrank untergebracht werden.
- Wenn Sie den Receiver von einer kalten in eine warme Umgebung bringen, kann sich im Inneren des Receivers Feuchtigkeit niederschlagen. Warten Sie in diesem Fall einige Stunden, bevor Sie ihn in Betrieb nehmen.
- Verlegen Sie das Netzkabel und das Antennenkabel so, dass niemand darauf treten oder darüber stolpern kann.

Bestimmungsgemäßer Gebrauch

Der Receiver dient dem Empfang von digitalen Satelliten / Terrestrischen oder Kabel-Programmen im privaten Bereich. Der Receiver ist ausschließlich für diesen Zweck bestimmt und darf nur dafür verwendet werden. Dazu gehört auch die Beachtung aller Informationen dieser Bedienungsanleitung, insbesondere der Sicherheitshinweise.

Jede andere Verwendung gilt als nicht bestimmungsgemäß und kann zu Sachschäden oder sogar zu Personenschäden führen. Sie bedeutet zudem den sofortigen Garantieverlust.

Der Hersteller übernimmt keine Haftung für Schäden, die durch nicht bestimmungsgemäßen Gebrauch entstehen.

Eigenmächtige Umbauten sind untersagt und eine Haftung aus daraus resultierenden Schäden wird abgelehnt.

Reinigung

- Vor dem Reinigen muss das Gerät von der Stromversorgung getrennt werden.
- Verwenden Sie zum Reinigen ein trockenes weiches Tuch.
- Sprühen Sie niemals Reiniger direkt auf das Gerät. Verwenden Sie keine Reinigungslösungen, die die Oberfläche des Gerätes angreifen.

Gewährleistung

Die Gewährleistung beginnt mit dem Kauf des Gerätes. Diesen Zeitpunkt weisen Sie bitte durch den Kaufbeleg (Kassenzettel, Rechnung, Lieferschein u. ä.) nach. Bewahren Sie diese Unterlagen bitte sorgfältig auf. Bringen Sie im Reparaturfall das Gerät zu Ihrem Fachhändler oder senden Sie es dorthin ein.

Das Gerät ist mit dem CE-Zeichen gekennzeichnet und entspricht damit den wesentlichen Anforderungen der Europäischen Richtlinien 2004/108 EC für EMV und 2006/95 EC für LVD.

Entsorgungshinweise

Receiver



■ Europäische Entsorgungsrichtlinie 2002/96/EC

Werfen Sie den Receiver keinesfalls in den normalen Hausmüll. Erkundigen Sie sich in Ihrer Stadt- oder Gemeindeverwaltung nach Möglichkeiten einer umwelt- und sachgerechten Entsorgung des Geräts.

Verpackungen

Verpackungen und Packhilfsmittel sind recyclingfähig und sollen grundsätzlich der Wiederverwertung zugeführt werden.

Verpackungsmaterialien wie z. B. Folienbeutel gehören nicht in Kinderhände.

Der richtige Umgang mit Batterien

Batterien können Giftstoffe enthalten. Achten Sie darauf, dass Batterien nicht in die Hände von Kindern gelangen. Kinder könnten Batterien in den Mund nehmen und verschlucken. Sollte eine Batterie verschluckt werden, nehmen Sie sofort ärztliche Hilfe in Anspruch.

Auslaufende Batterien können Beschädigungen an der Fernbedienung verursachen. Wenn der Receiver längere Zeit nicht benutzt wird, nehmen Sie die Batterien aus der Fernbedienung.

Entsorgen Sie die Batterien unbedingt entsprechend der geltenden gesetzlichen Bestimmungen/umweltgerecht. Werfen Sie die Batterien niemals in den normalen Hausmüll.

Setzen Sie die Batterien nie offenem Feuer oder starker Hitze wie extremen Sonnenschein aus, da sonst Explosionsgefahr besteht. Ersetzen Sie die Batterien immer durch denselben Typ.

Zubehör

Nach dem Auspacken finden Sie das folgende Zubehör vor:

| | |
|---------------------|------|
| Fernbedienung | eine |
| Bedienungsanleitung | eine |
| Batterien (AAA) | zwei |

Vorderseite

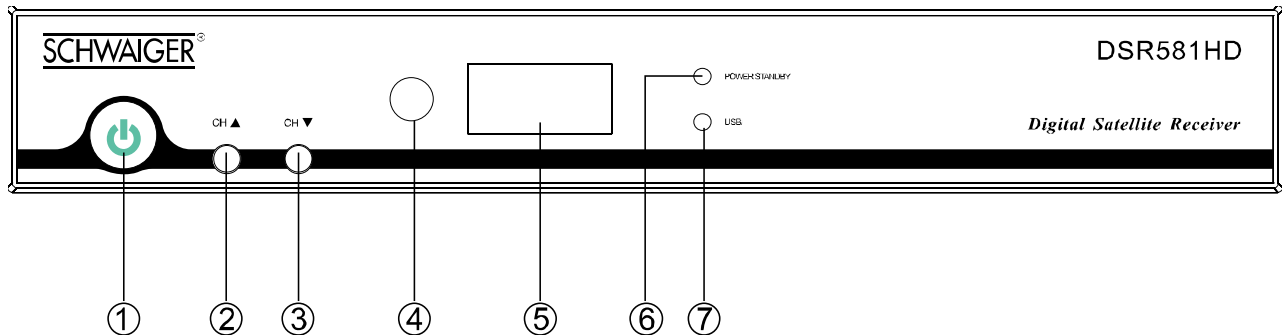

1. Ein-/Aus-Schalter
2. Taste Programm +
3. Taste Programm -
4. Infrarot-Empfangsfenster
5. LED-Anzeige (4 stellig)
6. Anzeige EIN/AUS
7. USB-Anzeige

Rückseite

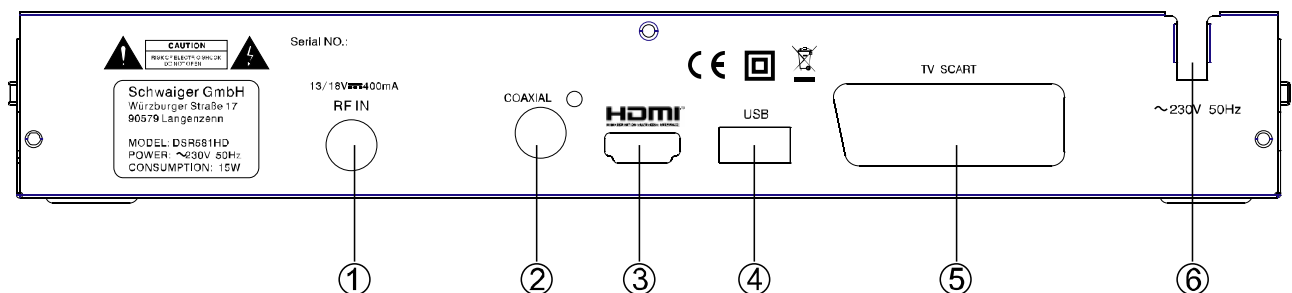

1. Antenneneingang
2. Digitaler Koaxialausgang
3. HDMI-Anschluss
4. USB-Anschluss
5. TV SCART-Anschluss
6. Wechselstromeingang

Über die Fernbedienung

| Fernbedienung | | Bezeichnung | Beschreibung | |
|---------------|--|-------------|--------------------------|---|
| | | 1 | STANDBY | Einschalten des Geräts vom Standby-Modus aus. |
| | | 2 | Numerische Tasten | Auswahl eines Programms oder Programmieren von Parametern. Numerische Taste 0 drücken, um in den Sleep-Modus zu wechseln. |
| | | 3 | TV/RADIO | Wechsel zwischen TV- und Radio-Modus. |
| | | 4 | SUB-T | Untertitel anzeigen. |
| | | 5 | MENU | Systemeinstellungen aufrufen. |
| | | 6 | Navigations-taste Oben | Cursor bewegen. |
| | | 7 | Navigations-taste Links | Cursor bewegen. |
| | | 8 | OK | Anzeige der Programmliste auf dem Bildschirm. Bestätigung einer Auswahl. |
| | | 9 | VOL+ | Lautstärke erhöhen. |
| | | 10 | VOL- | Lautstärke verringern. |
| | | 11 | Navigations-taste Unten | Cursor bewegen. |
| | | 12 | LAST | Zurück zum letzten Programm. |
| | | 13 | M/P | Keine Funktion |
| | | 14 | FIND | Such-Schnittstelle aufrufen. |
| | | 15 | PVR | Keine Funktion |
| | | 16 | Skip- | Foto/MP3-Betrieb |
| | | 17 | Skip+ | Foto/MP3-Betrieb |
| | | 18 | SLOW | Keine Funktion |
| | | 19 | PAUSE/PLAY | Pause/Wiedergabe Bild |
| | | 20 | STOP | Keine Funktion |
| | | 21 | REC | Foto/MP3-Betrieb |
| | | 22 | F.RWD | Foto/MP3-Betrieb |
| | | 23 | F.FWD | Foto/MP3-Betrieb |
| | | 24 | USB | Foto/MP3-Betrieb |
| | | 25 | FAVOR | Wechsel zu bevorzugten Programmen. |
| | | 26 | INFO | Anzeige von Informationen zum aktuellen Programm. |
| | | 27 | MODE | Ändern der Auflösung des HDMI-Ausgangs. |
| | | 28 | PG- | Umschalten zwischen Sat. Positionen |
| | | 29 | PG+ | Umschalten zwischen Sat. Positionen |
| | | 30 | Navigations-taste Rechts | Cursor bewegen. |
| | | 31 | EXIT | Verlassen des aktuellen Menüs. |
| | | 32 | TEXT | Teletext anzeigen. |
| | | 33 | EPG | Anzeige des elektronischen Programmführers des aktuellen Programms. |
| | | 34 | AUDIO | Audio-Spur ändern. |
| | | 35 | MUTE | Audio aktivieren oder deaktivieren. |

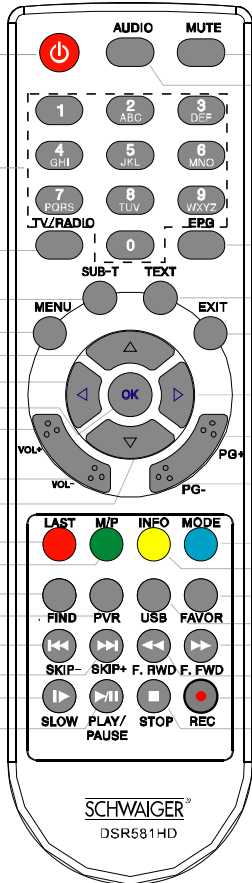

Start

Einsetzen der Batterien

Setzen Sie die Batterien ein und achten Sie dabei auf die korrekte positive (+) und negative (-) Polarität, wie in Abbildung A gezeigt.

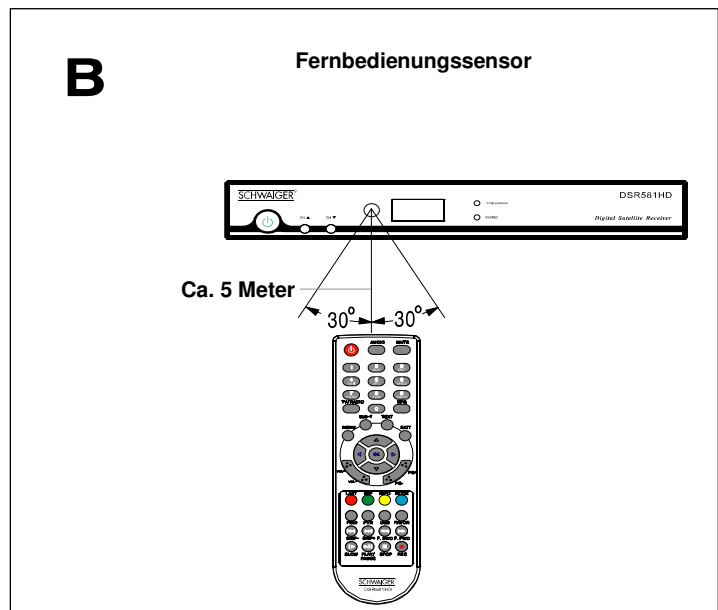
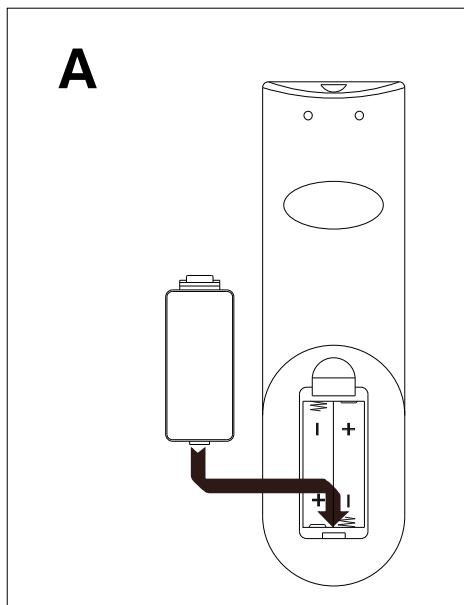

Lebensdauer der Batterien

- Die Batterien halten normalerweise ein Jahr lang, obwohl dies davon abhängt, wie oft und wie die Fernbedienung verwendet wird.
- Ersetzen Sie die Batterien, falls die Fernbedienung selbst in der Nähe des DVB-Satellitenreceivers nicht funktioniert.
- Verwenden Sie 2 Batterien (AAA/UM-4).

Anmerkung

- Verwenden Sie keine wiederaufladbaren Batterien (Ni-Cd).
- Sie dürfen die Batterien nicht aufladen, kurzschließen, zerlegen, erwärmen oder in Feuer entsorgen.
- Lassen Sie die Fernbedienung nicht fallen, stellen Sie sich nicht darauf und vermeiden Sie Stoßeinwirkungen. Andernfalls können Bestandteile der Fernbedienung beschädigt werden, was zu einer Fehlfunktion führt.
- Verwenden Sie keine neuen und alten Batterien zusammen.
- Bitte entnehmen Sie die Batterien, falls die Fernbedienung für einen längeren Zeitraum nicht benutzt wird. Andernfalls kann Elektrolyt austreten, was zu einer Fehlfunktion oder sogar zu Feuer führen kann. Wischen Sie das Elektrolyt vorsichtig aus dem Batteriefach der Fernbedienung und setzen Sie neue Batterien ein. Falls Ihre Haut mit Elektrolyt in Kontakt kommt, waschen Sie es umgehend sorgfältig mit sauberem Wasser ab.

Reichweite der Fernbedienung

- Richten Sie die Fernbedienung auf das Infrarot-Empfangsfenster. Die Fernbedienung funktioniert innerhalb einer Entfernung von ca. 5 Metern und einem Winkel von ca. 60 Grad, wie in Abbildung B gezeigt.
- Die Reichweite kann mit der Helligkeit des Raums leicht variieren.

Anmerkung

- Richten Sie kein helles Licht auf den Kontrollsensor der Fernbedienung.
- Falls zwischen der Fernbedienung und dem Sensor Hindernisse vorhanden sind, kann die Fernbedienung eventuell nicht funktionieren.
- Verwenden Sie diese Fernbedienung nicht für andere Geräte.

Start

Basisanschlüsse

Vorbereitung

- Alle Geräte müssen gemäß dieser Bedienungsanleitung angeschlossen werden.
- Schalten Sie dieses Gerät und andere Geräte vor dem Anschließen aus.
- Lesen Sie die Bedienungsanleitung vor dem Anschließen anderer Geräte sorgfältig durch.
- Stecken Sie die Audio- und Videokabel korrekt ein.
- Wenn Sie dieses Gerät an ein TV-Gerät anschließen, wird nur eine Art von Video-Ausgangsformat akzeptiert. Bitte wählen Sie für dieses Gerät einen entsprechenden Video-Ausgangsmodus. Andernfalls ist das Bild verzerrt.

ANMERKUNG:

Der Anwender kann entsprechend des TV-Anschlusses und persönlicher Anforderungen jedes korrekte Video-Ausgangsformat wählen.

Anschluss des TV-Geräts (Abbildung C)

1. Satellitenschüssel (nicht inbegriffen)
2. TV-Gerät (nicht inbegriffen)
3. DVB-S Receiver
4. Digital-Koaxialkabel für Anschluss des TV-Geräts an den DVB-S Receiver (nicht inbegriffen)
5. HDMI-Kabel für Anschluss des TV-Geräts an den DVB-S Receiver (nicht inbegriffen)
6. SCART-Kabel für Anschluss des TV-Geräts an den DVB-S Receiver (nicht inbegriffen)
7. Wechselstromeingang

Anschluss des Verstärkers (Abbildung D)

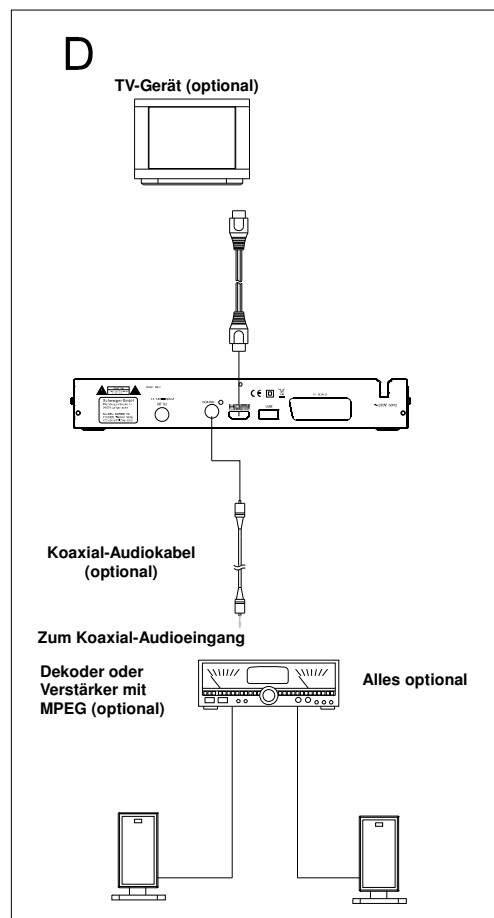
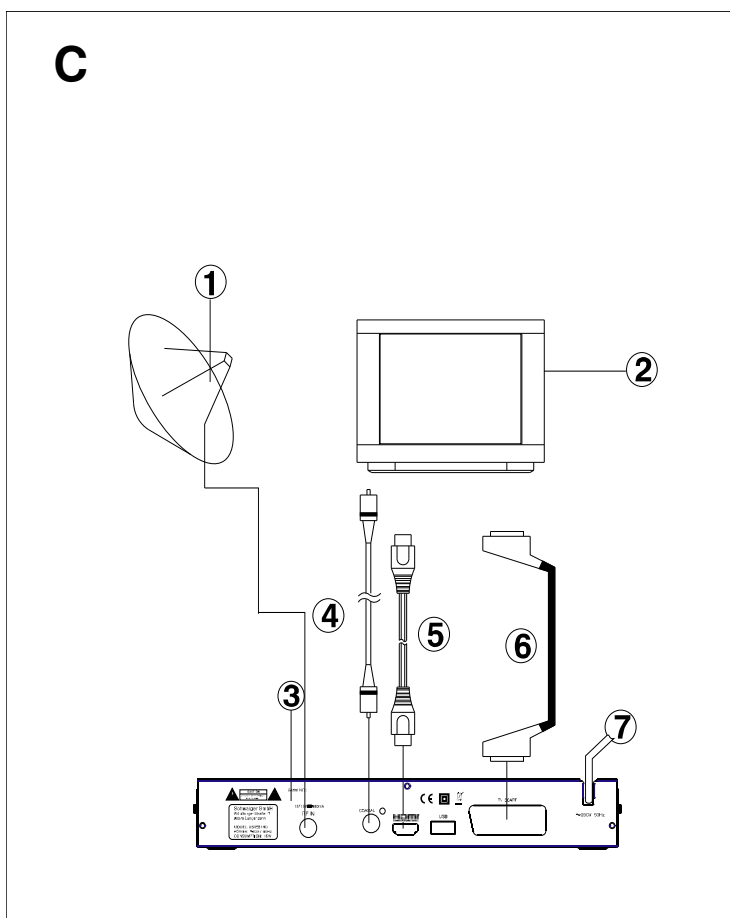

Betrieb

Hauptmenü

Drücken Sie die [MENU]-Taste, um das Hauptmenü aufzurufen, über das die unten gezeigten 5 Untermenüs aufgerufen werden können.

- Programme bearbeiten
- Installation
- Systemeinstellungen
- Diverses
- Spiele

Verwenden Sie die [▲/▼]-Tasten, um das gewünschte Menü auszuwählen und drücken Sie die [OK]-Taste, um dieses Menü aufzurufen. Drücken Sie die [EXIT]-Taste zum Verlassen des aktuellen Menüs.

Anmerkung

1. Die vier Navigationstasten ([▲/▼/◀/▶]) sowie die [OK]- und [EXIT]-Taste haben in allen Menüebenen dieselbe Funktion.
2. Einige Tasten haben in verschiedenen Menüs andere Funktionen. Sie erfahren dies je nach angezeigtem Bildschirm.
3. Die Funktion der programmierbaren Tasten (farbige Tasten) hängt davon ab, welches Menü aktiv ist, wenn Sie eine solche Taste drücken. Sie erfahren dies je nach angezeigtem Bildschirm.

1. Programme bearbeiten

Bewegen Sie den Cursor auf "Programme bearbeiten" und drücken Sie die [OK]-Taste, um das entsprechende Untermenü aufzurufen. Es stehen die 4 folgenden Optionen zur Verfügung.

- TV-Programmliste
- Radio-Programmliste
- Alle löschen
- Aktuelle Programmliste sichern

1.1 TV-Programmliste

Bewegen Sie den Cursor auf "TV-Programmliste" und drücken Sie die [OK]-Taste, um das entsprechende Untermenü aufzurufen.

Verwenden Sie die [CH▲/▼]-Tasten und drücken Sie zur Bestätigung die [OK]-Taste. Verwenden Sie die programmierbaren Tasten (farbige Tasten), um die Einstellung entsprechend des angezeigten Bildschirms vorzunehmen.

Die FAV-Taste ist aktiv, wenn die favorisierten Kanäle eingestellt wurden. Das Standard-Passwort ist: "0000".

- **FAV:** Drücken Sie die [FAV]-Taste, um "Favoriten" aufzurufen. Verwenden Sie die [CH▲/▼]-Tasten, um das Programm auszuwählen und drücken Sie die [OK]-Taste, um das gewählte Programm in 8 verschiedenen Favoritengruppen abzulegen. Drücken Sie die [OK]-Taste zweimal, um das Einstellen abzubrechen. Drücken Sie die [EXIT]-Taste zum Verlassen des Menüs.
- **Sperre:** Drücken Sie die [ROTE] Taste, um "Sperren" aufzurufen. Verwenden Sie die [CH▲/▼]-Tasten, um das Programm auszuwählen und drücken Sie die [OK]-Taste, um das Programm zu sperren. Drücken Sie erneut die [OK]-Taste, um die Sperre aufzuheben. Drücken Sie die [EXIT]-Taste, um das aktuelle Menü zu verlassen und entsprechend des angezeigten Bildschirms zu speichern.
- **Skip:** Drücken Sie die [GRÜNE] Taste, um "Skip" aufzurufen. Verwenden Sie die [CH▲/▼]-Tasten, um das Programm auszuwählen und einzustellen, dass das gewählte TV-Programm übersprungen wird, wenn die [CH▲/▼]-Tasten zur Programmauswahl verwendet werden.
- **Bewegen:** Drücken Sie die [GELBE] Taste, um "Bewegen" aufzurufen. Verwenden Sie die [CH▲/▼]-Tasten, um das Programm auszuwählen und drücken Sie zur Bestätigung der Auswahl die [OK]-Taste. Verwenden Sie die [CH▲/▼]-Tasten, um sich von einem Programm zum anderen zu bewegen und drücken Sie zur Bestätigung die [OK]-Taste. Drücken Sie die [EXIT]-Taste zum Verlassen des aktuellen Menüs. Eine Speicherung erfolgt je nach angezeigtem Bildschirm.

Betrieb

- **Ändern:** Drücken Sie die [BLAUE] Taste, um das Menü "Ändern" aufzurufen. Im Menü "Ändern" drücken Sie die [ROTE] Taste, um die Kanäle anhand von Name (A-Z)/Name (Z-A)/Frei/Verschlüsselt/Gesperrt zu sortieren. Drücken Sie die [GRÜNE] Taste, um das gewählte Programm zu ändern (neu zu benennen). Drücken Sie die [ROTE] Taste, um zwischen Groß- und Kleinbuchstaben zu wechseln. Drücken Sie die [GRÜNE] Taste, um die Eingabe zu löschen. Drücken Sie die [GELBE]-Taste zur Bestätigung. Drücken Sie die [BLAUE] Taste, um abzubrechen. Drücken Sie die [BLAUE] Taste, um das gewählte Programm zu löschen.

1.2 Radio-Programmliste

Alle gefundenen Radiokanäle sind hier aufgelistet.

Die Bedienung dieses Menüs erfolgt analog zu Abschnitt 1.1, TV-Programmliste

1.3 Alle löschen

Löschen aller TV- und Radioprogramme entsprechend des angezeigten Bildschirms.

1.4 Aktuelle Programmliste sichern

Die Bedienung erfolgt entsprechend des angezeigten Bildschirms.

2. Installation

Bewegen Sie den Cursor auf "Installation" und drücken Sie die [OK]-Taste, um das entsprechende Untermenü aufzurufen. Es stehen die 5 folgenden Optionen zur Verfügung.

- Satellitenliste
- Antenneneinstellung
- Einzelsatellitensuche
- Multi-Satellitensuche
- TP-Liste

2.1 Satellitenliste

Bewegen Sie den Cursor auf "Satellitenliste" und drücken Sie die [OK]-Taste, um das entsprechende Untermenü aufzurufen. Verwenden Sie die [CH▲/▼]-Tasten, um den Satelliten auszuwählen.

- **Ändern:** Drücken Sie die [ROTE] Taste, um den Satelliten zu ändern. Die Bedienung erfolgt entsprechend des **angezeigten** Bildschirms. Drücken Sie die [ROTE] Taste, um zwischen Groß- und Kleinbuchstaben zu wechseln. Drücken Sie die [GRÜNE] Taste, um die Eingabe zu löschen. Drücken Sie die [GELBE]-Taste zur Bestätigung. Drücken Sie die [BLAUE] Taste, um abzubrechen.
- **Hinzu.:** Drücken Sie die [GRÜNE] Taste, um einen Satelliten hinzuzufügen. Die Bedienung erfolgt analog zum Kapitel "Ändern".
- **Lösch.:** Verwenden Sie die [CH▲/▼]-Tasten, um den Satelliten auszuwählen und drücken Sie zur Bestätigung der Auswahl die [OK]-Taste. Drücken Sie die [BLAUE] Taste, um den gewählten Satelliten zu löschen. Drücken Sie die [EXIT]-Taste, um das Menü zu verlassen und entsprechend des angezeigten Bildschirms zu speichern.

2.2 Antenneneinstellung

Bewegen Sie den Cursor auf "Antenneneinstellung" und drücken Sie die [OK]-Taste, um das entsprechende Untermenü aufzurufen. Verwenden Sie die [CH▲/▼]-Tasten, um den gewünschten Menüpunkt auszuwählen und die [◀/▶]-Tasten, um Parameter zu ändern. Signalstärke und Signalqualität werden unten im Fenster angezeigt.

- Satellit: Wählen Sie einen Satelliten.
- LNB-Frequenz: Drücken Sie die [OK]-Taste, um eine korrekte LNB-Frequenz auszuwählen.
- Unicabeleinstellung (SCR) Seite 15
- Transponder: Drücken Sie die [OK]-Taste, um einen Transponder auszuwählen.
- DiSEqC1.0: Drücken Sie die [OK]-Taste, um einen digitalen Steuerungs-Port auszuwählen.
- 22KHz : Verwenden Sie die [◀/▶]-Tasten, um 22 kHz Tone Switch zu aktivieren oder zu deaktivieren.
- Polarisation: Verwenden Sie die [◀ / ▶]-Tasten, um eine Polaritätsspannung auszuwählen: Auto, H(horizontal) und V(vertikal).

2.3 Einzelsatellitensuche

- Satellit: Drücken Sie die [OK]-Taste, um den Satelliten auszuwählen.
- Nur Freie: Ja (nur freie Kanäle suchen)/Nein (sowohl freie als auch Pay-TV-Kanäle suchen)
- Suchlauf: TV-Programm/Radio/TV + Radio
- Netzwerksuche: Ja/Nein (Ist aktiviert, wenn sich "Suchmodus" im Modus "Voreingestellte Suche" befindet).

Betrieb

- Suchmodus: Automatische Suche/Voreingestellte Suche
- Suche : Suche beginnen.

2.4 Multi-Satellitensuche

- Satellit: Drücken Sie die [OK]-Taste, um zu suchende Satelliten auszuwählen.
- Nur Freie: Ja (nur freie Kanäle suchen)/ Nein (alle Kanäle suchen)
- Suchlauf: TV-Programm/Radio/TV + Radio
- Netzwerksuche: Ja/Nein (Ist aktiviert, wenn sich "Suchmodus" im Modus "Voreingestellte Suche" befindet.)
- Suchmodus: Automatische Suche/Voreingestellte Suche
- Suche : Suche beginnen.

2.5 TP-Liste (Transponder-Suche)

Bewegen Sie den Cursor auf "TP-Liste" und drücken Sie die [OK]-Taste, um das entsprechende Untermenü aufzurufen. Drücken Sie die [EXIT]-Taste zum Verlassen des Menüs.

Informationen zum Ändern/Hinzufügen/Löschen/Suchen erhalten Sie im Abschnitt "Satellitenliste."

3. Systemeinstellungen

Bewegen Sie den Cursor auf "Systemeinstellungen" und drücken Sie die [OK]-Taste, um das entsprechende Untermenü aufzurufen. Es stehen die 9 folgenden Optionen zur Verfügung.

- Sprache
- TV-Einstellungen
- Anzeigeeinstellungen
- Zeiteinstellungen
- Timer-Einstellung
- Kindersicherung
- OSD-Einstellung
- Favoriten
- Diverses

3.1 Sprache

Wählen Sie "Sprache" und drücken Sie die [OK]-Taste, um das entsprechende Untermenü aufzurufen. Verwenden Sie die [◀/▶]-Tasten, um die Optionen zu ändern.

- Sprache: English, French, Deutsch, Italian, Spanish, Russian, Turkish, Polish, Czech, Finnish, Greek, Swedish und Portuguese.
- 1. Audiosprache: English, French, Deutsch, Italian, Spanish, Russian, Turkish, Polish, Czech, Finnish, Greek, Swedish und Portuguese.
- 2. Audiosprache: English, French, Deutsch, Italian, Spanish, Russian, Turkish, Polish, Czech, Finnish, Greek, Swedish und Portuguese.
- Untertitelsprache: English, French, Deutsch, Italian, Spanish, Russian, Turkish, Polish, Czech, Finnish, Greek, Swedish und Portuguese.
- Teletext: English, French, Deutsch, Italian, Spanish, Russian, Turkish, Polish, Czech, Finnish, Greek, Swedish und Portuguese.

3.2 TV-Einstellungen

- Bildauflösung: By Source/By Native
TV/480i/480p/576i/576P/720_50/720p_60/1081i_50/1080i_60/1080p_50/1080p_60/1080p_25/1080p_30/1080p_24
- Bildschirmformat: Auto/4:3 LB/4:3 PS/16:9

3.3 Anzeigeeinstellungen

- Helligkeit
- Kontrast
- Bildsättigung

3.4 Zeiteinstellungen GMT-Anwendung: EIN/AUS

- GMT-Versatz: GMT+12:00~GMT-11:30
- Sommerzeit: EIN/AUS
- Datum: Rufen Sie das entsprechende Untermenü auf und verwenden Sie die [◀/▶]-Tasten, um den Cursor zu bewegen und die numerischen Tasten für die Eingabe. Drücken Sie die [OK]-Taste zur Bestätigung der Eingabe.

Betrieb

- Uhrzeit: Rufen Sie das entsprechende Untermenü auf und verwenden Sie die [◀/▶]-Tasten, um den Cursor zu bewegen und die numerischen Tasten für die Eingabe. Drücken Sie die [OK]-Taste zur Bestätigung der Eingabe.

Anmerkung

1. "GMT-Versatz" und "Sommerzeit" sind nur aktiviert, wenn für "GMT-Anwendung" der Modus "EIN" gewählt ist.
2. "Datum" und "Uhrzeit" sind nur aktiviert, wenn für "GMT-Anwendung" der Modus "AUS" gewählt ist.

3.5 Timer-Einstellung

Es sind insgesamt 30 Timer vorhanden.

- Timer-Modus: AUS/Einmal/Täglich/Wöchentlich/Monatlich
- Weck-Programm/Mitteilung: Weck-Programm einstellen.
- Weck-Datum: Weck-Datum einstellen. Verwenden Sie die Navigationstasten und die numerischen Tasten, um das Datum einzustellen.
- Einschalt-Uhrzeit: Weck-Uhrzeit einstellen. Verwenden Sie die Navigationstasten und die numerischen Tasten, um die Uhrzeit einzustellen.
- Dauer: Einen Alarm einstellen, der die verbleibende Zeit anzeigt. Verwenden Sie die Navigationstasten und die numerischen Tasten, um die Uhrzeit einzustellen.

3.6 Kindersicherung

Das voreingestellte Passwort ist "0000".

- Menüsperre: EIN/AUS
- Falls die Menüsperre EINGESCHALTET ist, ist auf allen Menüebenen ein Passwort erforderlich.
- Programmsperre: EIN/AUS
- Für gesperrte Programme ist ein Passwort erforderlich.
- Neues Passwort
- Passwort bestätigen.
- Verwenden Sie die numerischen Tasten, um ein Passwort einzugeben.

3.7 OSD-Einstellung

- Untertitelanzeige: EIN/AUS
- OSD-Anzeigedauer: 1-10 Sekunden
- OSD-Transparenz: AUS/10%/20%/30%/40%.

3.8 Favoriten

Es sind insgesamt 10 Gruppen vorhanden.

Verwenden Sie die [CH▲/▼]-Tasten, um ein Programm auszuwählen und drücken Sie die [OK]-Taste, um dieses neu zu benennen. Verwenden Sie die Navigationstasten, um entsprechend des angezeigten Bildschirms Eingaben vorzunehmen. Drücken Sie die [ROTE] Taste, um zwischen Groß- und Kleinbuchstaben zu wechseln. Drücken Sie die [GRÜNE] Taste, um die Eingabe zu löschen. Drücken Sie die [GELBE]-Taste zur Bestätigung. Drücken Sie die [BLAUE] Taste, um abzubrechen.

3.9 Diverses

Bewegen Sie den Cursor auf "Sonstiges" und drücken Sie die [OK]-Taste, um das entsprechende Untermenü aufzurufen.

- LNB-Spannung: EIN/AUS
- Programmtyp: Frei/Verschlüsselt/Komplett
- Signalton: EIN/AUS
- Auto.Abschaltung: AUS/10/30/60/120/180 Minuten
- Sleep Timer: AUS/10/30/60/90/120 Minuten

4. Diverses

Bewegen Sie den Cursor auf "Diverses" und drücken Sie die [OK]-Taste, um das entsprechende Untermenü aufzurufen. Es stehen die 7 folgenden Optionen zur Verfügung.

- Information
- Werkseinstellung
- Upgrade über Satellit
- Upgrade über USB
- Auf USB-Datenträger sichern
- USB
- Datenträger sicher entfernen

4.1 Information

Bewegen Sie den Cursor auf "Information" und drücken Sie die [OK]-Taste, um Geräteinformationen anzuzeigen.

4.2 Werkseinstellung

Bewegen Sie den Cursor auf "Werkseinstellung" und drücken Sie die [OK]-Taste, um die Werkseinstellungen zu laden. Das voreingestellte Passwort ist "0000". Dieser Schritt muss bei der erstmaligen Anwendung oder nach einem Upgrade erfolgen. Die Bedienung erfolgt entsprechend des angezeigten Bildschirms.

4.3 Upgrade über Satellit

Bewegen Sie den Cursor auf "Upgrade über Satellit" und drücken Sie die [OK]-Taste, um das entsprechende Untermenü aufzurufen.

- Satellit: Wählen Sie einen Satelliten, der aktualisiert werden soll.
- Transponder: Wählen Sie den Transponder, der aktualisiert werden soll.
- Frequenz: Wählen Sie die Frequenz des aktualisierten Programms.
- Symbolrate: Wählen Sie die Symbol-/Coderate des aktualisierten Programms.
- Polarisation: Wählen Sie die korrekte Polarisation des aktualisierten Programms.
- PID herunterladen: Wählen Sie die PID der heruntergeladenen Upgrade Software.
- Start: Upgrade beginnen.

ANMERKUNG: Bitte wählen Sie während des Upgrades den entsprechenden Menüpunkt an.

4.4 Upgrade über USB

Bewegen Sie den Cursor auf "Upgrade über USB" und drücken Sie die [OK]-Taste, um das entsprechende Untermenü aufzurufen.

Das Upgrade über USB wird wie folgt durchgeführt:

- Schließen Sie das USB-Gerät mit einem Dokument mit der Bezeichnung "*. abs" an.
- Rufen Sie das Menü "USB Software Update" auf und wählen Sie den Modus "All Code"; das Update-Dokument wird automatisch in der "Upgrade list" gefunden.
- Wählen Sie "START", um das Update-Dokument zu laden. Während des Vorgangs wird das Fenster "Load data" angezeigt. Die Bedienung erfolgt entsprechend des angezeigten Bildschirms.
- Drücken Sie die [EXIT]-Taste zum Verlassen des Menüs.

Anmerkung:

1. Schalten Sie während des Upgrades die Stromversorgung nicht aus.
2. Nach dem Upgrade muss die Werkseinstellung geladen werden.

4.5 Auf USB-Datenträger speichern

- Speichermodus: All Code/Radioback/Defaultdb
- Datei speichern
- Start: Drücken Sie die [OK]-Taste, um mit dem Speichern zu beginnen.

4.6 USB

Stecken Sie das USB-Gerät ein und rufen Sie das Menü "USB" auf. Ohne USB-Gerät ist das Menü "USB" deaktiviert. Drücken Sie die [USB] Taste, um das Menü "USB" aufzurufen, während Sie sich etwas ansehen. Drücken Sie die [EXIT]-Taste zum Verlassen des Menüs.

Es werden MP3-, JPEG- und BMP Formate unterstützt.

Verwenden Sie die [CH▲/▼]-Tasten, um eine Datei auszuwählen und drücken Sie auf die [OK]-Taste, um das Untermenü aufzurufen oder spielen Sie die Datei ab.

TIPPS zum JPEG-Betrieb

- Drücken Sie die numerische Taste 1, um alle Bilder in Form von JPEG-Dateien auszuwählen und der Wiedergabeliste hinzuzufügen.
- Drücken Sie die numerische Taste 2, um das Wiedergabefenster "Musik/Bild" zu öffnen, verwenden Sie die [◀/▶]-Tasten, um "Bild" oder "Musik" auszuwählen und drücken Sie die [OK]-Taste, um die Wiedergabeliste aufzurufen.
- Drücken Sie die numerische Taste 3, um den Wiederholungs-Modus einzustellen.
- Drücken Sie die [INFO]-Taste, um den Wiedergabemodus für Bilder einzustellen: Diashow-Dauer/Diashow-Wiederholung. Eine Speicherung erfolgt je nach angezeigtem Bildschirm.
- Drücken Sie die [REC]-Taste, um nach Standard/Name(A-Z)/Name(Z-A)/1. Bild/1. Musik zu sortieren.
- Drücken Sie die [FAV]-Taste, um die gewählte Datei der Wiedergabeliste hinzuzufügen.

- Drücken Sie die [ROTE] Taste zur Wiedergabe, die [GELBE]-Taste zum Löschen des gewählten Bildes, die [BLAUE] Taste zur kompletten Auswahl und drücken Sie die [OK]-Taste, um ein vollständiges Löschen zu bestätigen. Drücken Sie die [EXIT]-Taste, um das Menü zu verlassen.

TIPPS zum MP3-Betrieb

- Drücken Sie die numerische Taste 0, um alle MP3-Dateien auszuwählen und der Wiedergabeliste hinzuzufügen.
- Drücken Sie die numerische Taste 2, um das Wiedergabefenster "Musik/Bild" zu öffnen, verwenden Sie die [◀/▶]-Tasten, um "Bild" oder "Musik" auszuwählen und drücken Sie die [OK]-Taste, um die Wiedergabeliste aufzurufen.
- Drücken Sie die [FAV]-Taste, um die gewählte Datei der Wiedergabeliste hinzuzufügen.
- Drücken Sie die numerische Taste 3, um den Wiederholungs-Modus einzustellen.
- Drücken Sie die [INFO]-Taste, um den Wiedergabemodus für Bilder einzustellen: Diashow-Dauer/Diashow-Wiederholung. Eine Speicherung erfolgt je nach angezeigtem Bildschirm.
- Drücken Sie die [REC]-Taste, um nach Standard/Name(A-Z)/Name(Z-A)/1. Bild/1. Musik zu sortieren.
- Drücken Sie die [ROTE] Taste zur Wiedergabe, die [GELBE]-Taste zum Löschen der gewählten MP3-Datei, die [BLAUE] Taste zur kompletten Auswahl und drücken Sie die [OK]-Taste, um ein vollständiges Löschen zu bestätigen. Drücken Sie die [EXIT]-Taste, um das Menü zu verlassen.
- Drücken Sie die [PAUSE]-Taste, um die Wiedergabe zu unterbrechen. Drücken Sie die [PLAY]-Taste, um die Wiedergabe zu starten. Drücken Sie die [STOP]-Taste, um die Wiedergabe zu stoppen. Drücken Sie die [SKIP+]-Taste, um zur nächsten MP3-Datei zu springen. Drücken Sie die [SKIP-]-Taste, um zur vorherigen MP3-Datei zu springen. Drücken Sie die [F.RWD]-Taste für schnellen Rücklauf. Drücken Sie die [F.FWD]-Taste für schnellen Vorlauf. Die Bedienung erfolgt entsprechend des angezeigten Bildschirms.

4.7 Datenträger sicher entfernen

Wählen Sie "Datenträger sicher entfernen" und drücken Sie die [OK]-Taste, um das USB-Gerät zu entfernen.

5. Spiele

Bewegen Sie den Cursor auf "Spiele" und drücken Sie die [OK]-Taste, um das entsprechende Untermenü aufzurufen. Es stehen die 2 folgenden Optionen zur Verfügung.

- Othello
- Sudoku

Unicable Eistellung

- Für Unicabel (SCR) wählen Sie bitte im Menü Antenneneistellung:
LNB Frequenz-Einkabel (9750-10600)
- Wählen Sie einen freien ZF-Kanal, die Mittenfrequenz und die Sat Position
z.B. 1 – 1210 – A (Rec.1)
2 – 1420 – A (Rec.2)
3 – 1680 – A (Rec.3)
4 – 2040 – A (Rec.4)

Anhang

Terminologie

| Name | Beschreibung |
|------------|---|
| DVB | Die Abkürzung von Digital Video Broadcasting (Digitaler Videorundfunk). |
| DVB-T | Ein DVB-Modus (T=Terrestrisch). |
| MPEG | Die Abkürzung von Motion Picture Experts Group. |
| MPEG-2 | Der MPEG-2-Standard, der für digitale TV-Signale hauptsächlich verwendet wird. |
| Untertitel | Die Texte erscheinen unten auf dem Bildschirm. Sie sind normalerweise auf DVDs aufgezeichnet und umfassen meistens 32 Sprachen. |
| FEC | FEC steht für Forward Error Correction, die zur Korrektur von Signalübertragungsfehlern zwischen Satellitenschüssel und Receiver verwendet wird. |
| PID | Der PID-Code (Packed Identification) ist die Identifikationsnummer von Audio- und Videosignalen im digitalen Datenfluss von DVB MPEG-2-Signalen. Er wird zur Übertragung von Audio- und Videosignalen an eine bestimmte Adresse verwendet. |
| LNB | Der LNB (low noise block-down converter) ist das Empfangsgerät einer Parabol-Satellitenschüssel, die allgemein für den Satelliten-TV-Empfang verwendet wird. |
| QPSK | Die Phasenumtastung (phase-shift keying - PSK ist ein digitales Modulationsschema, das Daten über eine Änderung oder Modulation der Phase eines Referenzsignals (der Trägerwelle) transportiert. Es gibt zwei Arten: Single channel per carrier (SCPC) und Multi channel per carrier (MCPC) |
| SCPC | |
| MCPC | |
| DisEqC | DisEqC ist ein spezielles Kommunikationsprotokoll, das zwischen einem Satellitenreceiver und einem Gerät wie einem Umschalter für mehrere Satellitenschüsseln oder einem Antennenrotor für eine kleine Satellitenschüssel eingesetzt wird. |
| Go To X | Go To X bezieht sich auf das Universal Satellites Automatic Location System, das für eine automatische Lokalisation durch Einstellen von Längengrad und Breitengrad der Satellitenschüssel verwendet wird. |

Anhang

Spezifikationen

| Komponente | | Funktionen |
|----------------------------|----------------------------|--|
| Hochfrequenz-Tuner | Eingangsfrequenzbereich | 950~2150 MHz (C/Ku-kompatibel) |
| | Eingangssignalniveau | - 65 ~ - 30 dBm |
| | RF-Eingangsanschluss | IEC169 - 2, Buchse |
| | Eingangsimpedanz | 75Ω |
| Demodulationsmodus: | Demodulation | QPSK , SCPC- & MCPC-kompatibel |
| | Symbolrate | 2~45 Mbit/Sek. |
| | Coderate | 1/2, 2/3, 3/4, 5/6, 7/8 |
| Video-dekodierung | Video-dekodierung | ISO/IEC13818-2 MPEG2 (MP@ML) |
| | Videoauflösung | 720×576 (PAL) ; 720×480 (NTSC) |
| | Coderate des Videoeingangs | 15 Mbit/Sek. max. |
| | Teletext | DVB-TXT ETSI/EN300472 |
| Audio-dekodierung | Audiodekodierung | ISO/IEC13818 - 3 |
| | Audiospur | Stereo, Polyphonie, Monophonie (L, R), SPDIF |
| | Audio-Samplerate | 32 , 44,1, 48 kHz |
| USB | USB-Anschluss | USB 2.0 |
| | Format | MP3/JPEG/BMP |
| | System | FAT32, NTFS |
| Stromversorgung | Leistungsbereich | ~ 176-264V , 50Hz |
| | Nennleistung | ~230V, 50Hz |
| | Leistungsaufnahme | < 15.0W max. |
| | Standby | < 1.0W |
| Betriebsumgebung | Temperatur | 0~40° C |
| | Luftfeuchtigkeit | <90% |
| Maße | Gewicht | < 1 kg |
| | Größe | 266(B)×178(T)×42(H) mm |

Funktion:

MPEG-2/DVB-S Standard, DVB-S2 HD-kompatibel
Unterstützt C/Ku-Band und horizontal/vertikal polarisierte Programme
Intelligentes OSD-Menü
Elektronischer Programmführer (EPG)
Kanäle programmierbar
Anzeige der Signalqualität & -stärke des Satelliten
Unterstützt 22 KHz Tone Switch, DiseqC 1.0, Unicable (SCR)
Satelliten- und Transponderinformation programmierbar
Unterstützt QPSK Demodulation Mode, SCPC- und MCPC-kompatibel
Speicherung von 3000 Programmen
Automatische Suche, manuelle Suche und Netzwerksuche
Unterstützt OSD & VBI Teletext-Ausgabe
Digitaler Koaxialausgang
Power Memory
OTA- und USB-Upgrade

Anmerkungen

- Die Daten für Gewicht und Größe sind nur annähernde Werte.
- Die Spezifikationen können ohne vorherige Ankündigung (vom Hersteller) geändert werden.

Anhang

Fehlerbehebung

Bitte sehen Sie sich die folgende Tabelle mit möglichen Problemen und den entsprechenden Lösungsvorschlägen an, bevor Sie den Service kontaktieren. Die meisten Probleme können behoben werden, wenn Sie die Ratschläge in dieser Tabelle befolgen. Falls der Receiver nicht in den normalen Betriebszustand versetzt werden kann, trennen Sie die Stromversorgung für einige Minuten ab und schalten den Receiver anschließend wieder ein. Falls das Problem weiterhin besteht und nicht von Ihnen behoben werden kann, wenden Sie sich bitte an einen qualifizierten Servicetechniker.

Die integrierten Schaltkreise können durch statische Aufladung leicht beschädigt werden. Stellen Sie vor einer Wartung sicher, dass Sie nicht statisch aufgeladen sind.

| Problem | Mögliche Ursache | Lösungsvorschlag |
|--|---|---|
| Keine Stromversorgung | Das Stromkabel wurde nicht korrekt angeschlossen | Stecken Sie den Netzstecker fest in die Netzsteckdose und schalten Sie das Gerät ein. Falls sich das Gerät nicht einschaltet, schalten Sie es wieder aus, warten 5-10 Sekunden und schalten es erneut ein |
| Programme können nicht gesucht werden | Die Satellitenschüssel ist nicht korrekt ausgerichtet | Richten Sie die Satellitenschüssel korrekt aus oder schließen Sie eine bereits korrekt installierte Satellitenschüssel an |
| | Falsche Satellitenschüssel | Verwenden Sie eine Satellitenschüssel mit einer Eingangsimpedanz von 75 Ω |
| | Parametereingang fehlerhaft | Geben Sie die Parameter für Frequenz und Bandbreite korrekt ein |
| Keine Anzeige | Ausgangskabel falsch angeschlossen | Ausgangskabel korrekt anschließen. Falls das Problem weiterhin besteht, kann das Ausgangskabel beschädigt sein. |
| | Der Video-Ausgangsmodus des Geräts unterscheidet sich vom Modus des TV-Geräts | Modus einstellen |
| Keine Farbe | Der Video-Ausgangsmodus des Geräts unterscheidet sich vom Modus des TV-Geräts | Farbsystem einstellen |
| Bildverzerrung bei Programmwechsel | Normal | |
| Die Fernbedienung funktioniert nicht | Batterien falsch eingesetzt | Batterien korrekt einsetzen |
| | Batterien leer | Batterien ersetzen |
| | Receiver außerhalb der Reichweite der Fernbedienung | Innerhalb der möglichen Reichweite anwenden |
| | Der Sensor der Fernbedienung wird auf helles Licht gerichtet | Stellen Sie den Receiver an einem anderen Ort auf. |
| Audiospur und Untertitelsprache sind nicht wie gewählt | Es wurde nicht die korrekte Audiospur angewählt | Drücken Sie die Audio-Taste, um die Audiospur zu wechseln |
| Kein Ton | Das Gerät befindet sich im Mute-Status (Stummschaltung) | Mute aufheben |
| | Lautstärke zu niedrig eingestellt | Lautstärke erhöhen |
| | Kabel falsch angeschlossen | Kabel korrekt anschließen |
| Plötzlich kein Ton | Es könnte ein Kurzschluss vorliegen | Ausgangskabel korrekt anschließen und erneut einschalten. |
| | Das Gerät befindet sich im Mute-Status (Stummschaltung) | Mute aufheben |
| | Gerät befindet sich im Sleep-Modus | Gerät einschalten |
| Schlechte Bildqualität | Zu viele Störsignale | Position der Satellitenschüssel anpassen |
| Gerät reagiert nicht | Störung durch statische Aufladung möglich | Stecken Sie den Netzstecker erneut ein |

Bitte einklappen

