

# DVB-Satellitenreceiver

DSR 601

## Bedienungsanleitung

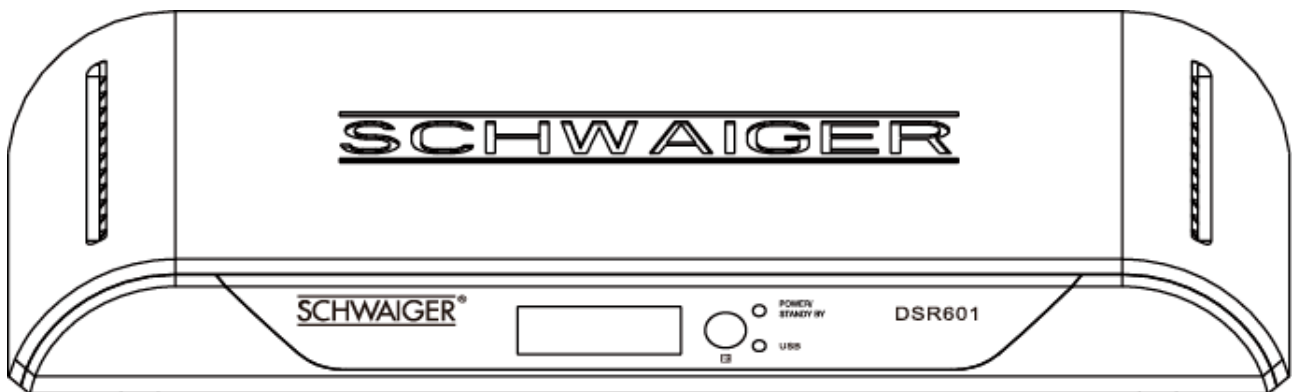

Bitte lesen Sie diese Bedienungsanleitung, bevor Sie das Gerät  
verwenden oder anschließen.  
Bewahren Sie diese Bedienungsanleitung zur späteren Verwendung auf.

# Inhaltsverzeichnis

Sicherheitshinweise-----	3
Zubehör-----	6
Vorderseite-----	6
Rückseite-----	6
Über die Fernbedienung-----	7
Start-----	8-9
Einsetzen der Batterien-----	8
Lebensdauer der Batterien-----	8
Reichweite der Fernbedienung-----	8
Basisanschlüsse-----	9
Anschluss des TV-Geräts-----	9
Betrieb-----	10-15
Hauptmenü -----	10
Programme bearbeiten -----	10
Installation-----	11
Systemeinstellungen-----	12-13
Diverses-----	13-14
Spiele-----	15
Anhang-----	16-18
Terminologie-----	16
Spezifikationen-----	17
Funktionen-----	17
Fehlerbehebung-----	18

Lesen Sie die Sicherheitshinweise sorgfältig durch, bevor Sie den Receiver in Betrieb nehmen.

Beachten Sie alle Warnungen und Hinweise auf dem Gerät und in der Bedienungsanleitung.

## Grundlegende Sicherheitshinweise

### Elektrischer Anschluss

- Trennen Sie bei Betriebsstörungen den Receiver von der Stromquelle.
- Um Feuergefahr und die Gefahr eines elektrischen Schlags zu vermeiden, setzen Sie den Receiver weder Regen noch sonstiger Feuchtigkeit aus.
- Öffnen Sie niemals das Gehäuse. Andernfalls besteht die Gefahr eines elektrischen Stromschlags und die Gewährleistung vom Hersteller erlischt.
- Schließen Sie den Receiver nur an eine fachgerecht installierte Netz-Steckdose von 220–240 V~, 50–60 Hz an.
- Das Antennenkabel muss mit der System-Erdung der Satelliten-Antenne verbunden sein. Die Erdung der Anlage muss den nationalen Sicherheitsvorschriften entsprechend ausgeführt sein.
- Die Gesamt-Stromaufnahme am Antennen-Anschluss des Receivers „RF IN“ darf den in den technischen Daten angegebenen Wert nicht überschreiten.
- Ziehen Sie den Netzstecker aus der Steckdose, falls Sie das Gerät über einen längeren Zeitraum nicht benutzen. Ziehen Sie nur am Netzstecker, nicht am Kabel.
- Ziehen Sie bei Gewitter den Netzstecker des Receivers aus der Steckdose.
- Schrauben Sie bei Gewitter das LNB-Kabel vom Receiver ab.
- Sollten Fremdkörper oder Flüssigkeit in den Receiver gelangen, ziehen Sie sofort den Netzstecker aus der Steckdose. Lassen Sie das Gerät von qualifiziertem Fachpersonal überprüfen, bevor Sie es wieder in Betrieb nehmen. Andernfalls besteht die Gefahr eines elektrischen Stromschlags.
- Beachten Sie, dass die Stromquelle (Steckdose) leicht zugänglich ist, damit man im Störfall den Receiver schnell vom Netz trennen kann.
- Knicken oder quetschen Sie das Netzkabel nicht. Wenn das Netzkabel beschädigt ist, müssen Sie den Receiver von Fachpersonal reparieren lassen bevor Sie ihn erneut verwenden. Es besteht sonst die Gefahr eines Stromschlags.
- Lassen Sie Kinder oder Personen mit Einschränkungen niemals unbeaufsichtigt den Receiver benutzen oder mit der Antennen-Anlage spielen.

- Überlassen Sie Wartungsarbeiten stets qualifiziertem Fachpersonal. Andernfalls gefährden Sie sich und andere.
- Bezug von Ersatzteilen nur beim Hersteller.
- Änderungen am Gerät führen zum Erlöschen der Verantwortung des Herstellers.

### **Richtiger Standort**

- Stellen Sie den Receiver auf eine feste, ebene Unterlage.
- Das Gerät darf nicht einer hohen Luftfeuchte (Sauna, Küche) sowie Tropf- oder Spritzwasser ausgesetzt werden, da Niederschläge von Kondenswasser zur Beschädigung des Gerätes führen können.
- Das Gerät darf nicht im tropischen Klima verwendet werden.
- Durch die Wärmeentwicklung des Gerätes und durch die GummifüÙe können in Verbindung mit Möbeloberflächen Farbveränderungen hervorgerufen werden. Stellen Sie das Gerät gegebenenfalls auf eine geeignete Unterlage.
- Der Receiver darf nicht in der Nähe von Geräten aufgestellt werden, die starke Magnetfelder erzeugen (z.B. Motoren, Lautsprecher, Transformatoren) oder Wärmequellen, wie z. B. Heizkörper.
- vermeiden Sie die Verwendung von Mehrfachsteckdosen!
- Stellen Sie keine GefäÙe mit Flüssigkeit (zum Beispiel Vasen), brennende Kerzen oder schweren Gegenstände auf den Receiver.
- Vermeiden Sie direkte Sonneneinstrahlungen und Orte mit außergewöhnlich viel Staub.
- Decken Sie niemals die Lüftungsschlitze ab. Sorgen Sie für ausreichende Belüftung des Receivers. Sorgen Sie für einen Freiraum von mindestens 10 cm um das Gerät, um eine angemessene Belüftung des Gerätes zu gewährleisten. Das Gerät darf **nicht** in einem geschlossenen Schrank untergebracht werden.
- Wenn Sie den Receiver von einer kalten in eine warme Umgebung bringen, kann sich im Inneren des Receivers Feuchtigkeit niederschlagen. Warten Sie in diesem Fall einige Stunden, bevor Sie ihn in Betrieb nehmen.
- Verlegen Sie das Netzkabel und das Antennenkabel so, dass niemand darauf treten oder darüber stolpern kann.

### **BestimmungsgemäÙer Gebrauch**

Der Receiver dient dem Empfang von digitalen Satelliten / Terrestrischen oder Kabel-Programmen im privaten Bereich. Der Receiver ist ausschließlich für diesen Zweck bestimmt und darf nur dafür verwendet werden. Dazu gehört auch die Beachtung aller Informationen dieser Bedienungsanleitung, insbesondere der Sicherheitshinweise.

Jede andere Verwendung gilt als nicht bestimmungsgemäÙ und kann zu Sachschäden oder sogar zu Personenschäden führen. Sie bedeutet zudem den sofortigen Garantieverlust.

Der Hersteller übernimmt keine Haftung für Schäden, die durch nicht bestimmungsgemäßen Gebrauch entstehen.

Eigenmächtige Umbauten sind untersagt und eine Haftung aus daraus resultierenden Schäden wird abgelehnt.

### **Reinigung**

- Vor dem Reinigen muss das Gerät von der Stromversorgung getrennt werden.
- Verwenden Sie zum Reinigen ein trockenes weiches Tuch.
- Sprühen Sie niemals Reiniger direkt auf das Gerät. Verwenden Sie keine Reinigungslösungen, die die Oberfläche des Gerätes angreifen.

### **Gewährleistung**

Die Gewährleistung beginnt mit dem Kauf des Gerätes. Diesen Zeitpunkt weisen Sie bitte durch den Kaufbeleg (Kassenzettel, Rechnung, Lieferschein u. ä.) nach. Bewahren Sie diese Unterlagen bitte sorgfältig auf. Bringen Sie im Reparaturfall das Gerät zu Ihrem Fachhändler oder senden Sie es dorthin ein.

Das Gerät ist mit dem CE-Zeichen gekennzeichnet und entspricht damit den wesentlichen Anforderungen der Europäischen Richtlinien 2004/108 EC für EMV und 2006/95 EC für LVD.

### **Entsorgungshinweise**

#### **Receiver**



■ Europäische Entsorgungsrichtlinie 2002/96/EC

Werfen Sie den Receiver keinesfalls in den normalen Hausmüll. Erkundigen Sie sich in Ihrer Stadt- oder Gemeindeverwaltung nach Möglichkeiten einer umwelt- und sachgerechten Entsorgung des Geräts.

#### **Verpackungen**

Verpackungen und Packhilfsmittel sind recyclingfähig und sollen grundsätzlich der Wiederverwertung zugeführt werden.

Verpackungsmaterialien wie z. B. Folienbeutel gehören nicht in Kinderhände.

#### **Der richtige Umgang mit Batterien**

Batterien können Giftstoffe enthalten. Achten Sie darauf, dass Batterien nicht in die Hände von Kindern gelangen. Kinder könnten Batterien in den Mund nehmen und verschlucken. Sollte eine Batterie verschluckt werden, nehmen Sie sofort ärztliche Hilfe in Anspruch.

Auslaufende Batterien können Beschädigungen an der Fernbedienung verursachen. Wenn der Receiver längere Zeit nicht benutzt wird, nehmen Sie die Batterien aus der Fernbedienung.

Entsorgen Sie die Batterien unbedingt entsprechend der geltenden gesetzlichen Bestimmungen/umweltgerecht. Werfen Sie die Batterien niemals in den normalen Hausmüll.

Setzen Sie die Batterien nie offenem Feuer oder starker Hitze wie extremen Sonnenschein aus, da sonst Explosionsgefahr besteht. Ersetzen Sie die Batterien immer durch denselben Typ.

## Zubehör

Nach dem Auspacken finden Sie das folgende Zubehör vor:

Fernbedienung	eine
Bedienungsanleitung	eine
Batterien (AAA)	zwei

## Vorderseite

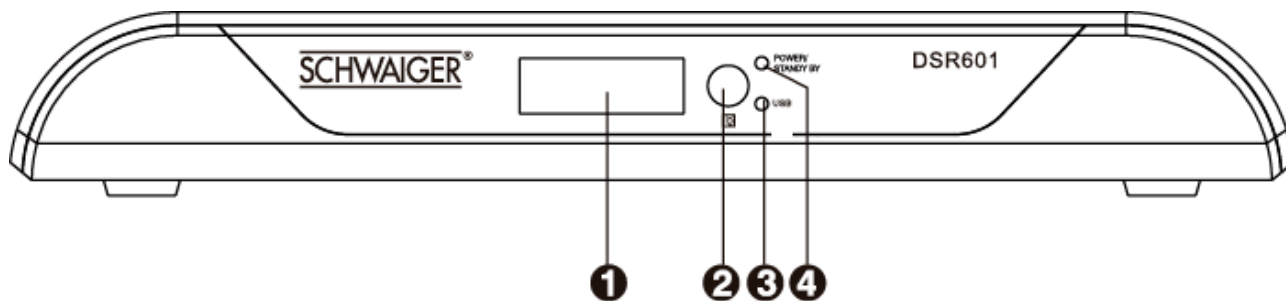

1. LED-Anzeige (4 stellig)
2. Infrarot-Empfangsfenster
3. USB-Anzeige
4. Anzeige EIN/AUS

## Rückseite

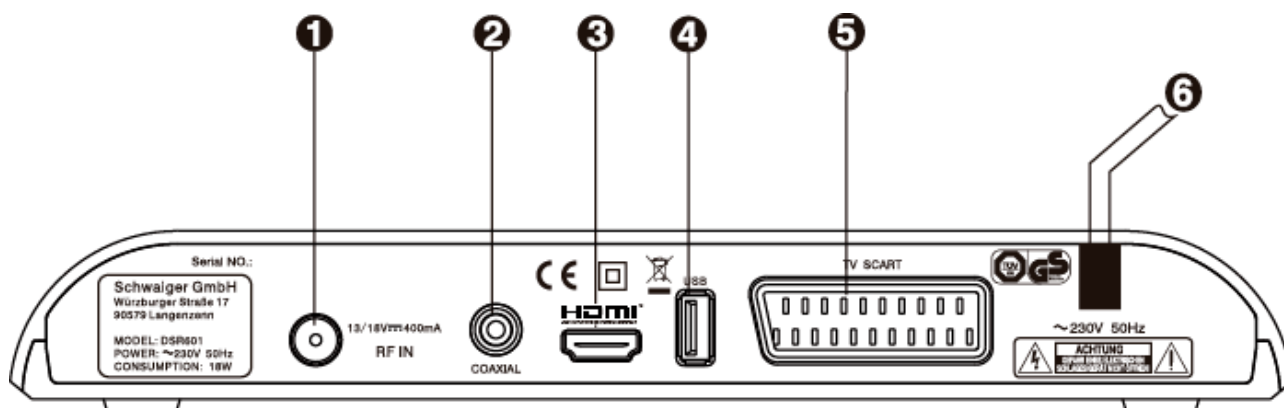

1. Antenneneingang
2. Digitaler Koaxialausgang
3. HDMI-Anschluss
4. USB-Anschluss
5. TV SCART-Anschluss
6. Wechselstromeingang

# Über die Fernbedienung

Fernbedienung	Bezeichnung	Beschreibung
	1	STANDBY
	2	Numerische Tasten
	3	TV/RADIO
	4	SUB-T
	5	MENU
	6	Navigations-taste Oben
	7	Navigations-taste Links
	8	OK
	9	VOL+
	10	VOL-
	11	Navigations-taste Unten
	12	LAST
	13	GRÜN
	14	FIND
	15	INFO
	16	Skip-
	17	Skip+
	18	SLOW
	19	PAUSE/PLAY
	20	STOP
	21	USB
	22	F.RWD
	23	F.FWD
	24	M/P
	25	FAVOR
	26	GELB
	27	MODE
	28	PG-
	29	PG+
	30	Navigations-taste Rechts
	31	EXIT
	32	TEXT
	33	EPG
	34	AUDIO

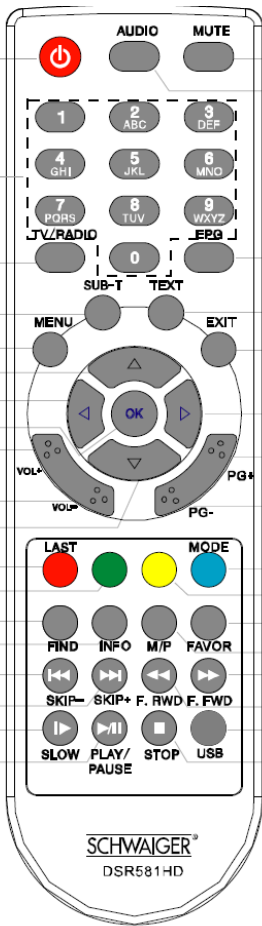

## Start

### Einsetzen der Batterien

Setzen Sie die Batterien ein und achten Sie dabei auf die korrekte positive (+) und negative (-) Polarität, wie in Abbildung **A** gezeigt.

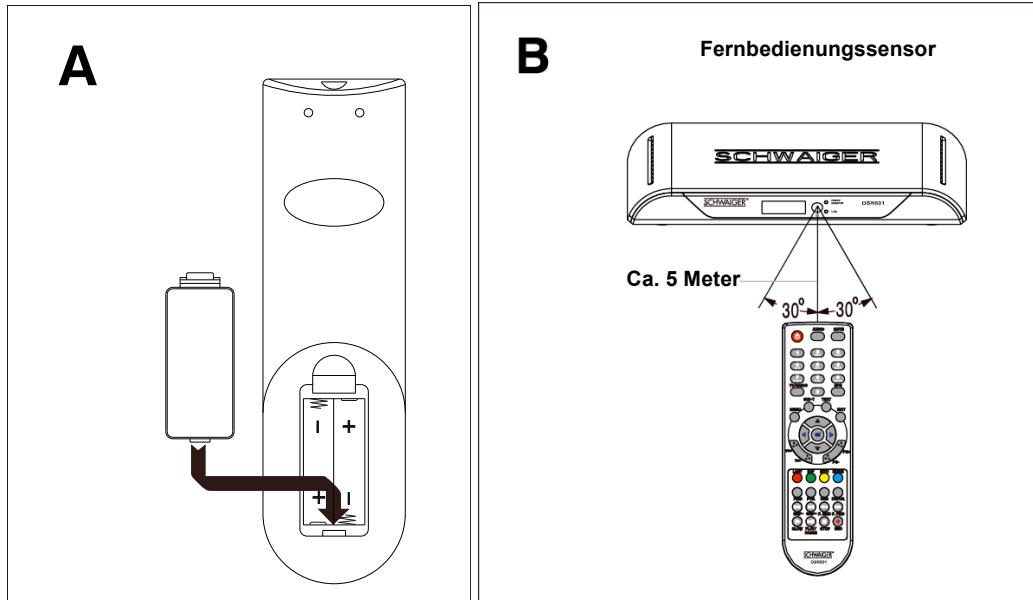

### Lebensdauer der Batterien

- Die Batterien halten normalerweise ein Jahr lang, obwohl dies davon abhängt, wie oft und wie die Fernbedienung verwendet wird.
- Ersetzen Sie die Batterien, falls die Fernbedienung selbst in der Nähe des DVB-Satellitenreceivers nicht funktioniert.
- Verwenden Sie 2 Batterien (AAA/UM-4).

### Anmerkung

- Verwenden Sie keine wiederaufladbaren Batterien (Ni-Cd).
- Sie dürfen die Batterien nicht aufladen, kurzschließen, zerlegen, erwärmen oder in Feuer entsorgen.
- Lassen Sie die Fernbedienung nicht fallen, stellen Sie sich nicht darauf und vermeiden Sie Stoßeinwirkungen. Andernfalls können Bestandteile der Fernbedienung beschädigt werden, was zu einer Fehlfunktion führt.
- Verwenden Sie keine neuen und alten Batterien zusammen.
- Bitte entnehmen Sie die Batterien, falls die Fernbedienung für einen längeren Zeitraum nicht benutzt wird. Andernfalls kann Elektrolyt austreten, was zu einer Fehlfunktion oder sogar zu Feuer führen kann. Wischen Sie das Elektrolyt vorsichtig aus dem Batteriefach der Fernbedienung und setzen Sie neue Batterien ein. Falls Ihre Haut mit Elektrolyt in Kontakt kommt, waschen Sie es umgehend sorgfältig mit sauberem Wasser ab.

### Reichweite der Fernbedienung

- Richten Sie die Fernbedienung auf das Infrarot-Empfangsfenster. Die Fernbedienung funktioniert innerhalb einer Entfernung von ca. 5 Metern und einem Winkel von ca. 60 Grad, wie in Abbildung **B** gezeigt.
- Die Reichweite kann mit der Helligkeit des Raums leicht variieren.

### Anmerkung

- Richten Sie kein helles Licht auf den Kontrollsensor der Fernbedienung.
- Falls zwischen der Fernbedienung und dem Sensor Hindernisse vorhanden sind, kann die Fernbedienung eventuell nicht funktionieren.



- Verwenden Sie diese Fernbedienung nicht für andere Geräte.

## Start

### Basisanschlüsse

#### Vorbereitung

- Alle Geräte müssen gemäß dieser Bedienungsanleitung angeschlossen werden.
- Schalten Sie dieses Gerät und andere Geräte vor dem Anschließen aus.
- Lesen Sie die Bedienungsanleitung vor dem Anschließen anderer Geräte sorgfältig durch.
- Stecken Sie die Audio- und Videokabel korrekt ein.
- Wenn Sie dieses Gerät an ein TV-Gerät anschließen, wird nur eine Art von Video-Ausgangsformat akzeptiert. Bitte wählen Sie für dieses Gerät einen entsprechenden Video-Ausgangsmodus. Andernfalls ist das Bild verzerrt.

#### ANMERKUNG:

Der Anwender kann entsprechend des TV-Anschlusses und persönlicher Anforderungen jedes korrekte Video-Ausgangsformat wählen.

#### Anschluss des TV-Geräts (Abbildung C)

1. Satellitenschüssel (nicht inbegriffen)
2. TV-Gerät (nicht inbegriffen)
3. DVB-S Receiver
4. Digital-Koaxialkabel für Anschluss des TV-Geräts an den DVB-S Receiver (nicht inbegriffen)
5. HDMI-Kabel für Anschluss des TV-Geräts an den DVB-S Receiver (nicht inbegriffen)
6. SCART-Kabel für Anschluss des TV-Geräts an den DVB-S Receiver (nicht inbegriffen)
7. Wechselstromeingang

#### Anschluss des Verstärkers (Abbildung D)

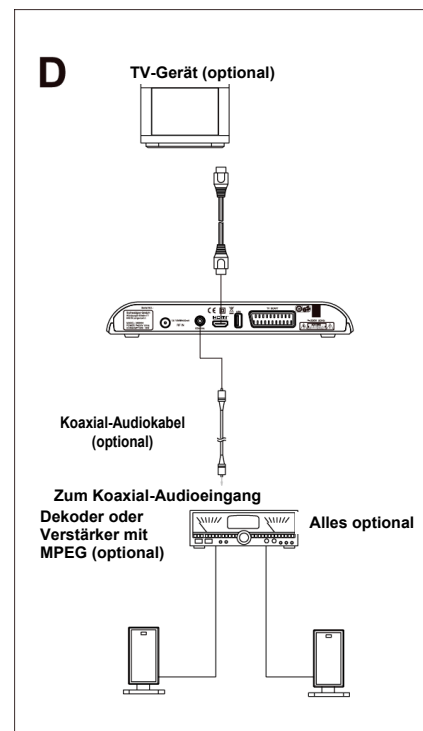
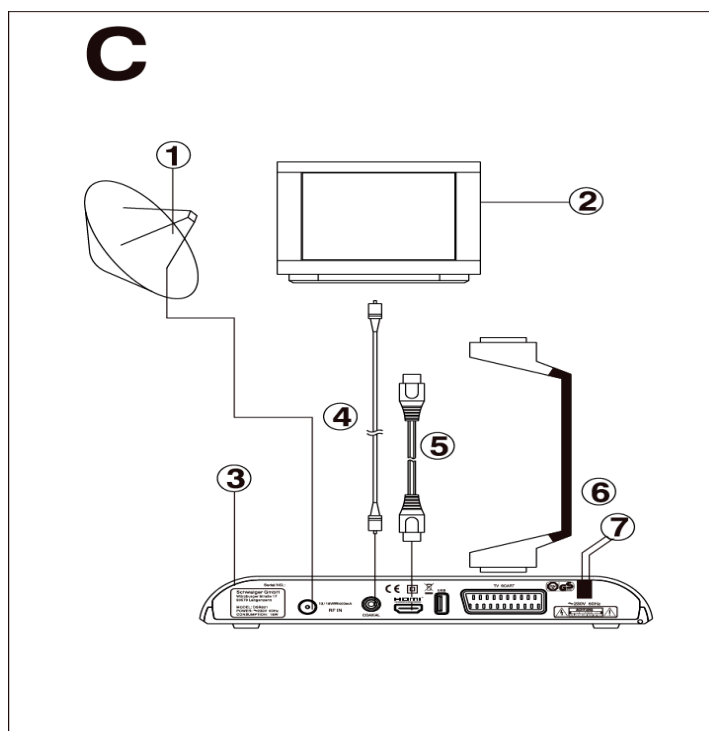

## Betrieb

---

### Hauptmenü

Drücken Sie die [MENU]-Taste, um das Hauptmenü aufzurufen, über das die unten gezeigten 5 Untermenüs aufgerufen werden können.

- Programme bearbeiten
- Installation
- Systemeinstellungen
- Diverses
- Spiele

Verwenden Sie die [▲/▼]-Tasten, um das gewünschte Menü auszuwählen und drücken Sie die [OK]-Taste, um dieses Menü aufzurufen. Drücken Sie die [EXIT]-Taste zum Verlassen des aktuellen Menüs.

### Anmerkung

1. Die vier Navigationstasten ([▲/▼/◀/▶]) sowie die [OK]- und [EXIT]-Taste haben in allen Menüebenen dieselbe Funktion.
2. Einige Tasten haben in verschiedenen Menüs andere Funktionen. Sie erfahren dies je nach angezeigtem Bildschirm.
3. Die Funktion der programmierbaren Tasten (farbige Tasten) hängt davon ab, welches Menü aktiv ist, wenn Sie eine solche Taste drücken. Sie erfahren dies je nach angezeigtem Bildschirm.

### 1. Programme bearbeiten

Bewegen Sie den Cursor auf "Programme bearbeiten" und drücken Sie die [OK]-Taste, um das entsprechende Untermenü aufzurufen. Es stehen die 4 folgenden Optionen zur Verfügung.

- TV-Programmliste
- Radio-Programmliste
- Alle löschen
- Aktuelle Programmliste sichern

#### 1.1 TV-Programmliste

Bewegen Sie den Cursor auf "TV-Programmliste" und drücken Sie die [OK]-Taste, um das entsprechende Untermenü aufzurufen.

Verwenden Sie die [CH▲/▼]-Tasten und drücken Sie zur Bestätigung die [OK]-Taste. Verwenden Sie die programmierbaren Tasten (farbige Tasten), um die Einstellung entsprechend des angezeigten Bildschirms vorzunehmen.

Die FAV-Taste ist aktiv, wenn die favorisierten Kanäle eingestellt wurden. Das Standard-Passwort ist: "0000".

- **FAV:** Drücken Sie die [FAV]-Taste, um "Favoriten" aufzurufen. Verwenden Sie die [CH▲/▼]-Tasten, um das Programm auszuwählen und drücken Sie die [OK]-Taste, um das gewählte Programm in 8 verschiedenen Favoritengruppen abzulegen. Drücken Sie die [OK]-Taste zweimal, um das Einstellen abzubrechen. Drücken Sie die [EXIT]-Taste zum Verlassen des Menüs.
- **Sperre:** Drücken Sie die [ROTE] Taste, um "Sperren" aufzurufen. Verwenden Sie die [CH▲/▼]-Tasten, um das Programm auszuwählen und drücken Sie die [OK]-Taste, um das Programm zu sperren. Drücken Sie erneut die [OK]-Taste, um die Sperre aufzuheben. Drücken Sie die [EXIT]-Taste, um das aktuelle Menü zu verlassen und entsprechend des angezeigten Bildschirms zu speichern.
- **Skip:** Drücken Sie die [GRÜNE] Taste, um "Skip" aufzurufen. Verwenden Sie die [CH▲/▼]-Tasten, um das Programm auszuwählen und einzustellen, dass das gewählte TV-Programm übersprungen wird, wenn die [CH▲/▼]-Tasten zur Programmauswahl verwendet werden.
- **Bewegen:** Drücken Sie die [GELBE] Taste, um "Bewegen" aufzurufen. Verwenden Sie die [CH▲/▼]-Tasten, um das Programm auszuwählen und drücken Sie zur Bestätigung der Auswahl die [OK]-Taste. Verwenden Sie die [CH▲/▼]-Tasten, um sich von einem Programm

zum anderen zu bewegen und drücken Sie zur Bestätigung die [OK]-Taste. Drücken Sie die [EXIT]-Taste zum Verlassen des aktuellen Menüs. Eine Speicherung erfolgt je nach angezeigtem Bildschirm.

## **Betrieb**

- **Ändern:** Drücken Sie die [BLAUE] Taste, um das Menü "Ändern" aufzurufen. Im Menü "Ändern" drücken Sie die [ROTE] Taste, um die Kanäle anhand von Name (A-Z)/Name (Z-A)/Frei/Verschlüsselt/Gesperrt zu sortieren. Drücken Sie die [GRÜNE] Taste, um das gewählte Programm zu ändern (neu zu benennen). Drücken Sie die [ROTE] Taste, um zwischen Groß- und Kleinbuchstaben zu wechseln. Drücken Sie die [GRÜNE] Taste, um die Eingabe zu löschen. Drücken Sie die [GELBE]-Taste zur Bestätigung. Drücken Sie die [BLAUE] Taste, um abzubrechen. Drücken Sie die [BLAUE] Taste, um das gewählte Programm zu löschen.

### **1.2 Radio-Programmliste**

Alle gefundenen Radiokanäle sind hier aufgelistet.

Die Bedienung dieses Menüs erfolgt analog zu Abschnitt 1.1, TV-Programmliste

### **1.3 Alle löschen**

Löschen aller TV- und Radioprogramme entsprechend des angezeigten Bildschirms.

### **1.4 Aktuelle Programmliste sichern**

Die Bedienung erfolgt entsprechend des angezeigten Bildschirms.

## **2. Installation**

Bewegen Sie den Cursor auf "Installation" und drücken Sie die [OK]-Taste, um das entsprechende Untermenü aufzurufen. Es stehen die 5 folgenden Optionen zur Verfügung.

- Satellitenliste
- Antenneneinstellung
- Einzelsatellitensuche
- Multi-Satellitensuche
- TP-Liste

### **2.1 Satellitenliste**

Bewegen Sie den Cursor auf "Satellitenliste" und drücken Sie die [OK]-Taste, um das entsprechende Untermenü aufzurufen. Verwenden Sie die [CH▲/▼]-Tasten, um den Satelliten auszuwählen.

- **Ändern:** Drücken Sie die [ROTE] Taste, um den Satelliten zu ändern. Die Bedienung erfolgt entsprechend des **angezeigten** Bildschirms. Drücken Sie die [ROTE] Taste, um zwischen Groß- und Kleinbuchstaben zu wechseln. Drücken Sie die [GRÜNE] Taste, um die Eingabe zu löschen. Drücken Sie die [GELBE]-Taste zur Bestätigung. Drücken Sie die [BLAUE] Taste, um abzubrechen.
- **Hinzu.:** Drücken Sie die [GRÜNE] Taste, um einen Satelliten hinzuzufügen. Die Bedienung erfolgt analog zum Kapitel "Ändern".
- **Lösch.:** Verwenden Sie die [CH▲/▼]-Tasten, um den Satelliten auszuwählen und drücken Sie zur Bestätigung der Auswahl die [OK]-Taste. Drücken Sie die [BLAUE] Taste, um den gewählten Satelliten zu löschen. Drücken Sie die [EXIT]-Taste, um das Menü zu verlassen und entsprechend des angezeigten Bildschirms zu speichern.

### **2.2 Antenneneinstellung**

Bewegen Sie den Cursor auf "Antenneneinstellung" und drücken Sie die [OK]-Taste, um das entsprechende Untermenü aufzurufen. Verwenden Sie die [CH▲/▼]-Tasten, um den gewünschten Menüpunkt auszuwählen und die [◀/▶]-Tasten, um Parameter zu ändern. Signalstärke und Signalqualität werden unten im Fenster angezeigt.

- Satellit: Wählen Sie einen Satelliten.
- LNB-Frequenz: Drücken Sie die [OK]-Taste, um eine korrekte LNB-Frequenz auszuwählen.
- Unicabeleinstellung (SCR) Seite 15
- Transponder: Drücken Sie die [OK]-Taste, um einen Transponder auszuwählen.
- DiSEqC1.0: Drücken Sie die [OK]-Taste, um einen digitalen Steuerungs-Port auszuwählen.
- 22KHz : Verwenden Sie die [◀/▶]-Tasten, um 22 kHz Tone Switch zu aktivieren oder zu deaktivieren.
- Polarisation: Verwenden Sie die [◀/▶]-Tasten, um eine Polaritätsspannung auszuwählen: Auto, H(horizontal) und V(vertical).

### **2.3 Einzelsatellitensuche**

- Satellit: Drücken Sie die [OK]-Taste, um den Satelliten auszuwählen.

- Nur Freie: Ja (nur freie Kanäle suchen)/Nein (sowohl freie als auch Pay-TV-Kanäle suchen)
- Suchlauf: TV-Programm/Radio/TV + Radio
- Netzwerksuche: Ja/Nein (Ist aktiviert, wenn sich "Suchmodus" im Modus "Voreingestellte Suche" befindet).

## **Betrieb**

---

- Suchmodus: Automatische Suche/Voreingestellte Suche
- Suche : Suche beginnen.

### **2.4 Multi-Satellitensuche**

- Satellit: Drücken Sie die [OK]-Taste, um zu suchende Satelliten auszuwählen.
- Nur Freie: Ja (nur freie Kanäle suchen)/ Nein (alle Kanäle suchen)
- Suchlauf: TV-Programm/Radio/TV + Radio
- Netzwerksuche: Ja/Nein (Ist aktiviert, wenn sich "Suchmodus" im Modus "Voreingestellte Suche" befindet.)
- Suchmodus: Automatische Suche/Voreingestellte Suche
- Suche : Suche beginnen.

### **2.5 TP-Liste (Transponder-Suche)**

Bewegen Sie den Cursor auf "TP-Liste" und drücken Sie die [OK]-Taste, um das entsprechende Untermenü aufzurufen. Drücken Sie die [EXIT]-Taste zum Verlassen des Menüs.

Informationen zum Ändern/Hinzufügen/Löschen/Suchen erhalten Sie im Abschnitt "Satellitenliste."

## **3. Systemeinstellungen**

Bewegen Sie den Cursor auf "Systemeinstellungen" und drücken Sie die [OK]-Taste, um das entsprechende Untermenü aufzurufen. Es stehen die 9 folgenden Optionen zur Verfügung.

- Sprache
- TV-Einstellungen
- Anzeigeeinstellungen
- Zeiteinstellungen
- Timer-Einstellung
- Kindersicherung
- OSD-Einstellung
- Favoriten
- Diverses

### **3.1 Sprache**

Wählen Sie "Sprache" und drücken Sie die [OK]-Taste, um das entsprechende Untermenü aufzurufen. Verwenden Sie die [◀/▶]-Tasten, um die Optionen zu ändern.

- Sprache: English, French, Deutsch, Italian, Spanish, Russian, Turkish, Polish, Czech, Finnish, Greek, Swedish und Portuguese.
- 1. Audiosprache: English, French, Deutsch, Italian, Spanish, Russian, Turkish, Polish, Czech, Finnish, Greek, Swedish und Portuguese.
- 2. Audiosprache: English, French, Deutsch, Italian, Spanish, Russian, Turkish, Polish, Czech, Finnish, Greek, Swedish und Portuguese.
- Untertitelsprache: English, French, Deutsch, Italian, Spanish, Russian, Turkish, Polish, Czech, Finnish, Greek, Swedish und Portuguese.
- Teletext: English, French, Deutsch, Italian, Spanish, Russian, Turkish, Polish, Czech, Finnish, Greek, Swedish und Portuguese.

### **3.2 TV-Einstellungen**

- Bildauflösung: By Source/By Native  
TV/480i/480p/576i/576P/720\_50/720p\_60/1081i\_50/1080i\_60/1080p\_50/1080p\_60/1080p\_25/1080p\_30/1080p\_24
- Bildschirmformat: Auto/4:3 LB/4:3 PS/16:9

### **3.3 Anzeigeeinstellungen**

- Helligkeit
- Kontrast
- Bildsättigung

### **3.4 Zeiteinstellungen** GMT-Anwendung: EIN/AUS

- GMT-Versatz: GMT+12:00~GMT-11:30
- Sommerzeit: EIN/AUS

- Datum: Rufen Sie das entsprechende Untermenü auf und verwenden Sie die [◀/▶]-Tasten, um den Cursor zu bewegen und die numerischen Tasten für die Eingabe. Drücken Sie die [OK]-Taste zur Bestätigung der Eingabe.

## **Betrieb**

---

- Uhrzeit: Rufen Sie das entsprechende Untermenü auf und verwenden Sie die [◀/▶]-Tasten, um den Cursor zu bewegen und die numerischen Tasten für die Eingabe. Drücken Sie die [OK]-Taste zur Bestätigung der Eingabe.

### **Anmerkung**

1. "GMT-Versatz" und "Sommerzeit" sind nur aktiviert, wenn für "GMT-Anwendung" der Modus "EIN" gewählt ist.
2. "Datum" und "Uhrzeit" sind nur aktiviert, wenn für "GMT-Anwendung" der Modus "AUS" gewählt ist.

### **3.5 Timer-Einstellung**

Es sind insgesamt 30 Timer vorhanden.

- Timer-Wiederholung: AUS/Einmal/Täglich/Wöchentlich/Monatlich
- Weck-Dienst: Programm/Aufnahme einstellen.
- Weck-Datum: Weck-Datum einstellen. Verwenden Sie die Navigationstasten und die numerischen Tasten, um das Datum einzustellen.
- Einschalt-Uhrzeit: Weck-Uhrzeit einstellen. Verwenden Sie die Navigationstasten und die numerischen Tasten, um die Uhrzeit einzustellen.
- Dauer: Einen Alarm einstellen, der die verbleibende Zeit anzeigt. Verwenden Sie die Navigationstasten und die numerischen Tasten, um die Uhrzeit einzustellen.

### **3.6 Kindersicherung**

Das voreingestellte Passwort ist "0000".

- Menüsperrung: EIN/AUS
- Falls die Menüsperrung EINGESCHALTET ist, ist auf allen Menüebenen ein Passwort erforderlich.
- Programmsperre: EIN/AUS
- Für gesperrte Programme ist ein Passwort erforderlich.
- Neues Passwort
- Passwort bestätigen.
- Verwenden Sie die numerischen Tasten, um ein Passwort einzugeben.

### **3.7 OSD-Einstellung**

- Untertitelanzeige: EIN/AUS
- OSD-Anzeigedauer: 1-10 Sekunden
- OSD-Transparenz: AUS/10%/20%/30%/40%.

### **3.8 Favoriten**

Es sind insgesamt 10 Gruppen vorhanden.

Verwenden Sie die [CH▲/▼]-Tasten, um ein Programm auszuwählen und drücken Sie die [OK]-Taste, um dieses neu zu benennen. Verwenden Sie die Navigationstasten, um entsprechend des angezeigten Bildschirms Eingaben vorzunehmen. Drücken Sie die [ROTE] Taste, um zwischen Groß- und Kleinbuchstaben zu wechseln. Drücken Sie die [GRÜNE] Taste, um die Eingabe zu löschen. Drücken Sie die [GELBE]-Taste zur Bestätigung. Drücken Sie die [BLAUE] Taste, um abzurechnen.

### **3.9 Diverses**

Bewegen Sie den Cursor auf "Sonstiges" und drücken Sie die [OK]-Taste, um das entsprechende Untermenü aufzurufen.

- LNB-Spannung: EIN/AUS
- Programmtyp: Frei/Verschlüsselt/Komplett
- Signalton: EIN/AUS
- Auto.Abschaltung: EIN/AUS
- Sleep Timer: AUS/10/30/60/90/120 Minuten
- LED Power: EIN/AUS

### **4. Diverses**

Bewegen Sie den Cursor auf "Diverses" und drücken Sie die [OK]-Taste, um das entsprechende Untermenü aufzurufen. Es stehen die 7 folgenden Optionen zur Verfügung.

- Information
- Werkseinstellung

- Upgrade über Satellit
- Upgrade über USB
- Auf USB-Datenträger sichern
- USB
- Datenträger sicher entfernen

## **Betrieb**

---

### **4.1 Information**

Bewegen Sie den Cursor auf "Information" und drücken Sie die [OK]-Taste, um Geräteinformationen anzuzeigen.

### **4.2 Werkseinstellung**

Bewegen Sie den Cursor auf "Werkseinstellung" und drücken Sie die [OK]-Taste, um die Werkseinstellungen zu laden. Das voreingestellte Passwort ist "0000". Dieser Schritt muss bei der erstmaligen Anwendung oder nach einem Upgrade erfolgen. Die Bedienung erfolgt entsprechend des angezeigten Bildschirms.

### **4.3 Upgrade über Satellit**

Bewegen Sie den Cursor auf "Upgrade über Satellit" und drücken Sie die [OK]-Taste, um das entsprechende Untermenü aufzurufen.

- Satellit: Wählen Sie einen Satelliten, der aktualisiert werden soll.
- Transponder: Wählen Sie den Transponder, der aktualisiert werden soll.
- Frequenz: Wählen Sie die Frequenz des aktualisierten Programms.
- Symbolrate: Wählen Sie die Symbol-/Coderate des aktualisierten Programms.
- Polarisation: Wählen Sie die korrekte Polarisation des aktualisierten Programms.
- PID herunterladen: Wählen Sie die PID der heruntergeladenen Upgrade Software.
- Start: Upgrade beginnen.

**ANMERKUNG: Bitte wählen Sie während des Upgrades den entsprechenden Menüpunkt an.**

### **4.4 Upgrade über USB**

Bewegen Sie den Cursor auf "Upgrade über USB" und drücken Sie die [OK]-Taste, um das entsprechende Untermenü aufzurufen.

Das Upgrade über USB wird wie folgt durchgeführt:

- Schließen Sie das USB-Gerät mit einem Dokument mit der Bezeichnung "\*. abs" an.
- Rufen Sie das Menü "USB Software Update" auf und wählen Sie den Modus "All Code"; das Update-Dokument wird automatisch in der "Upgrade list" gefunden.
- Wählen Sie "START", um das Update-Dokument zu laden. Während des Vorgangs wird das Fenster "Load data" angezeigt. Die Bedienung erfolgt entsprechend des angezeigten Bildschirms.
- Drücken Sie die [EXIT]-Taste zum Verlassen des Menüs.

#### **Anmerkung:**

1. Schalten Sie während des Upgrades die Stromversorgung nicht aus.
2. Nach dem Upgrade muss die Werkseinstellung geladen werden.

### **4.5 Auf USB-Datenträger speichern**

- Speichermodus: All Code/Defaultdb
- Datei speichern
- Start: Drücken Sie die [OK]-Taste, um mit dem Speichern zu beginnen.

### **4.6 USB**

Stecken Sie das USB-Gerät ein und rufen Sie das Menü "USB" auf. Ohne USB-Gerät ist das Menü "USB" deaktiviert. Drücken Sie die [USB] Taste, um das Menü "USB" aufzurufen, während Sie sich etwas ansehen. Drücken Sie die [EXIT]-Taste zum Verlassen des Menüs.

Es werden MP3-, JPEG- und BMP Formate unterstützt.

Verwenden Sie die [CH▲/▼]-Tasten, um eine Datei auszuwählen und drücken Sie auf die [OK]-Taste, um das Untermenü aufzurufen oder spielen Sie die Datei ab.

### **TIPPS zum JPEG-Betrieb**

- Drücken Sie die numerische Taste 1, um alle Bilder in Form von JPEG-Dateien auszuwählen und der Wiedergabeliste hinzuzufügen.
- Drücken Sie die numerische Taste 2, um das Wiedergabefenster "Musik/Bild" zu öffnen, verwenden Sie die [◀/▶]-Tasten, um "Bild" oder "Musik" auszuwählen und drücken Sie die [OK]-Taste, um die Wiedergabeliste aufzurufen.
- Drücken Sie die numerische Taste 3, um den Wiederholungs-Modus einzustellen.
- Drücken Sie die [INFO]-Taste, um den Wiedergabemodus für Bilder einzustellen: Diashow-Dauer/Diashow-Wiederholung. Eine Speicherung erfolgt je nach angezeigtem Bildschirm.
- Drücken Sie die Taste 4, um nach Standard/Name(A-Z)/Name(Z-A)/1. Bild/1. Musik zu sortieren.
- Drücken Sie die [FAV]-Taste, um die gewählte Datei der Wiedergabeliste hinzuzufügen.
- Drücken Sie die [ROTE] Taste zur Wiedergabe, die [GELBE]-Taste zum Löschen des gewählten Bildes, die [BLAUE] Taste zur kompletten Auswahl und drücken Sie die [OK]-Taste, um ein vollständiges Löschen zu bestätigen. Drücken Sie die [EXIT]-Taste, um das Menü zu verlassen.

### **TIPPS zum MP3-Betrieb**

- Drücken Sie die numerische Taste 0, um alle MP3-Dateien auszuwählen und der Wiedergabeliste hinzuzufügen.
- Drücken Sie die numerische Taste 2, um das Wiedergabefenster "Musik/Bild" zu öffnen, verwenden Sie die [◀/▶]-Tasten, um "Bild" oder "Musik" auszuwählen und drücken Sie die [OK]-Taste, um die Wiedergabeliste aufzurufen.
- Drücken Sie die [FAV]-Taste, um die gewählte Datei der Wiedergabeliste hinzuzufügen.
- Drücken Sie die numerische Taste 3, um den Wiederholungs-Modus einzustellen.
- Drücken Sie die [INFO]-Taste, um den Wiedergabemodus für Bilder einzustellen: Diashow-Dauer/Diashow-Wiederholung. Eine Speicherung erfolgt je nach angezeigtem Bildschirm.
- Drücken Sie die Taste 4, um nach Standard/Name(A-Z)/Name(Z-A)/1. Bild/1. Musik zu sortieren.
- Drücken Sie die [ROTE] Taste zur Wiedergabe, die [GELBE]-Taste zum Löschen der gewählten MP3-Datei, die [BLAUE] Taste zur kompletten Auswahl und drücken Sie die [OK]-Taste, um ein vollständiges Löschen zu bestätigen. Drücken Sie die [EXIT]-Taste, um das Menü zu verlassen.
- Drücken Sie die [PAUSE]-Taste, um die Wiedergabe zu unterbrechen. Drücken Sie die [PLAY]-Taste, um die Wiedergabe zu starten. Drücken Sie die [STOP]-Taste, um die Wiedergabe zu stoppen. Drücken Sie die [SKIP+]-Taste, um zur nächsten MP3-Datei zu springen. Drücken Sie die [SKIP-]-Taste, um zur vorherigen MP3-Datei zu springen. Drücken Sie die [F.RWD]-Taste für schnellen Rücklauf. Drücken Sie die [F.FWD]-Taste für schnellen Vorlauf. Die Bedienung erfolgt entsprechend des angezeigten Bildschirms.

#### **4.7 Datenträger sicher entfernen**

Wählen Sie "Datenträger sicher entfernen" und drücken Sie die [OK]-Taste, um das USB-Gerät zu entfernen.

### **5. Spiele**

Bewegen Sie den Cursor auf "Spiele" und drücken Sie die [OK]-Taste, um das entsprechende Untermenü aufzurufen. Es stehen die 2 folgenden Optionen zur Verfügung.

- Othello
- Sudoku

### **Unicable Eistellung**

- Für Unicabel (SCR) wählen Sie bitte im Menü Antenneneistellung:  
LNB Frequenz-Einkabel (9750-10600)
- Wählen Sie einen freien ZF-Kanal, die Mittenfrequenz und die Sat. Position

- z.B. 1 – 1210 – A (Rec.1)
- 2 – 1420 – A (Rec.2)
- 3 – 1680 – A (Rec.3)
- 4 – 2040 – A (Rec.4)

## Anhang

---

### Terminologie

Name	Beschreibung
DVB	Die Abkürzung von Digital Video Broadcasting (Digitaler Videorundfunk).
DVB-T	Ein DVB-Modus (S=Satellit).
MPEG	Die Abkürzung von Motion Picture Experts Group.
MPEG-2	Der MPEG-2-Standard, der für digitale TV-Signale hauptsächlich verwendet wird.
Untertitel	Die Texte erscheinen unten auf dem Bildschirm. Sie sind normalerweise auf DVDs aufgezeichnet und umfassen meistens 32 Sprachen.
FEC	FEC steht für Forward Error Correction, die zur Korrektur von Signalübertragungsfehlern zwischen Satellitenschüssel und Receiver verwendet wird.
PID	Der PID-Code (Packed Identification) ist die Identifikationsnummer von Audio- und Videosignalen im digitalen Datenfluss von DVB MPEG-2-Signalen. Er wird zur Übertragung von Audio- und Videosignalen an eine bestimmte Adresse verwendet.
LNB	Der LNB (low noise block-down converter ) ist das Empfangsgerät einer Parabol-Satellitenschüssel, die allgemein für den Satelliten-TV-Empfang verwendet wird.
QPSK	Die Phasenumtastung (phase-shift keying - PSK ist ein digitales Modulationsschema, das Daten über eine Änderung oder Modulation der Phase eines Referenzsignals (der Trägerwelle) transportiert. Es gibt zwei Arten: Single channel per carrier (SCPC) und Multi channel per carrier (MCPC)
SCPC	
MCPC	
DisEqC	DisEqC ist ein spezielles Kommunikationsprotokoll, das zwischen einem Satellitenreceiver und einem Gerät wie einem Umschalter für mehrere Satellitenschüsseln oder einem Antennenrotor für eine kleine Satellitenschüssel eingesetzt wird.
Go To X	Go To X bezieht sich auf das Universal Satellites Automatic Location System, das für eine automatische Lokalisation durch Einstellen von Längengrad und Breitengrad der Satellitenschüssel verwendet wird.



## Anhang

---

### Spezifikationen

Komponente		Funktionen
Hochfrequenz-Tuner	Eingangsfrequenzbereich	950~2150 MHz (C/Ku-kompatibel)
	Eingangssignalniveau	-65~-30 dBm
	RF-Eingangsanschluss	IEC169-2, Buchse
	Eingangsimpedanz	75Ω
Demodulationsmodus:	Demodulation	QPSK, SCPC- & MCPC-kompatibel
	Symbolrate	2~45 Mbit/Sek.
	Coderate	1/2, 2/3, 3/4, 5/6, 7/8
Video-dekodierung	Video-dekodierung	ISO/IEC 13818-2 MPEG2 (MP@ML), ISO/IEC 14496 MPEG-4, MPEG-4AVC (H.264)
	Videoauflösung	480i/480p/576i/576p/720p/1080i/1080p
	Coderate des Videoeingangs	72 Mbit/Sek max.
	Teletext	DVB-TXT ETSI/EN300472
Audio-dekodierung	Audiodekodierung	ISO/IEC13818-3
	Audiospur	Stereo, Polyphonie, Monophonie (L, R), SPDIF
	Audio-Samplerate	32, 44,1, 48 kHz
USB	USB-Anschluss	USB 2.0
	Format	MP3/JPEG/BMP
	System	FAT32, NTFS
Stromversorgung	Leistungsbereich	~ 176-264V, 50Hz
	Nennleistung	~230V, 50Hz
	Leistungsaufnahme	< 18.0W max.
	Standby	< 1.0W
Betriebsumgebung	Temperatur	0~40° C
	Luftfeuchtigkeit	<90%
Maße	Gewicht	< 1,5 kg
	Größe	254(L)×145(T)×40(H)mm

#### Funktion:

MPEG-2/DVB-S Standard, DVB-S2 HD-kompatibel  
Unterstützt C/Ku-Band und horizontal/vertikal polarisierte Programme  
Intelligentes OSD-Menü  
Elektronischer Programmführer (EPG)  
Kanäle programmierbar  
Anzeige der Signalqualität & -stärke des Satelliten  
Unterstützt 22 KHz Tone Switch, DiseqC 1.0, Unicable (SCR)  
Satelliten- und Transponderinformation programmierbar  
Unterstützt QPSK Demodulation Mode, SCPC- und MCPC-kompatibel  
Speicherung von 3000 Programmen  
Automatische Suche, manuelle Suche und Netzwerksuche  
Unterstützt OSD & VBI Teletext-Ausgabe  
Digitaler Koaxialausgang  
Power Memory  
OTA- und USB-Upgrade

#### Anmerkungen

- Die Daten für Gewicht und Größe sind nur annähernde Werte.
- Die Spezifikationen können ohne vorherige Ankündigung (vom Hersteller) geändert werden.

## Anhang

---

### Fehlerbehebung

Bitte sehen Sie sich die folgende Tabelle mit möglichen Problemen und den entsprechenden

Lösungsvorschlägen an, bevor Sie den Service kontaktieren. Die meisten Probleme können behoben werden, wenn Sie die Ratschläge in dieser Tabelle befolgen. Falls der Receiver nicht in den normalen Betriebszustand versetzt werden kann, trennen Sie die Stromversorgung für einige Minuten ab und schalten den Receiver anschließend wieder ein. Falls das Problem weiterhin besteht und nicht von Ihnen behoben werden kann, wenden Sie sich bitte an einen qualifizierten Servicetechniker.

Die integrierten Schaltkreise können durch statische Aufladung leicht beschädigt werden. Stellen Sie vor einer Wartung sicher, dass Sie nicht statisch aufgeladen sind.

<b>Problem</b>	<b>Mögliche Ursache</b>	<b>Lösungsvorschlag</b>
Keine Stromversorgung	Das Stromkabel wurde nicht korrekt angeschlossen	Stecken Sie den Netzstecker fest in die Netzsteckdose und schalten Sie das Gerät ein. Falls sich das Gerät nicht einschaltet, schalten Sie es wieder aus, warten 5-10 Sekunden und schalten es erneut ein
Programme können nicht gesucht werden	Die Satellitenschüssel ist nicht korrekt ausgerichtet	Richten Sie die Satellitenschüssel korrekt aus oder schließen Sie eine bereits korrekt installierte Satellitenschüssel an
	Falsche Satellitenschüssel	Verwenden Sie eine Satellitenschüssel mit einer Eingangsimpedanz von 75 $\Omega$
	Parametereingang fehlerhaft	Geben Sie die Parameter für Frequenz und Bandbreite korrekt ein
Keine Anzeige	Ausgangskabel falsch angeschlossen	Ausgangskabel korrekt anschließen. Falls das Problem weiterhin besteht, kann das Ausgangskabel beschädigt sein.
	Der Video-Ausgangsmodus des Geräts unterscheidet sich vom Modus des TV-Geräts	Modus einstellen
Keine Farbe	Der Video-Ausgangsmodus des Geräts unterscheidet sich vom Modus des TV-Geräts	Farbsystem einstellen
Bildverzerrung bei Programmwechsel	Normal	
Die Fernbedienung funktioniert nicht	Batterien falsch eingesetzt	Batterien korrekt einsetzen
	Batterien leer	Batterien ersetzen
	Receiver außerhalb der Reichweite der Fernbedienung	Innerhalb der möglichen Reichweite anwenden
	Der Sensor der Fernbedienung wird auf helles Licht gerichtet	Stellen Sie den Receiver an einem anderen Ort auf.
Audiospur und Untertitelsprache sind nicht wie gewählt	Es wurde nicht die korrekte Audiospur angewählt	Drücken Sie die Audio-Taste, um die Audiospur zu wechseln
Kein Ton	Das Gerät befindet sich im Mute-Status (Stummschaltung)	Mute aufheben
	Lautstärke zu niedrig eingestellt	Lautstärke erhöhen
	Kabel falsch angeschlossen	Kabel korrekt anschließen
Plötzlich kein Ton	Es könnte ein Kurzschluss vorliegen	Ausgangskabel korrekt anschließen und erneut einschalten.
	Das Gerät befindet sich im Mute-Status (Stummschaltung)	Mute aufheben
	Gerät befindet sich im Sleep-Modus	Gerät einschalten
Schlechte Bildqualität	Zu viele Störsignale	Position der Satellitenschüssel anpassen
Gerät reagiert nicht	Störung durch statische Aufladung möglich	Stecken Sie den Netzstecker erneut ein